

Beta

Action



INDUSTRIA E ARTIGIANATO

1/2

Promozione valida dal 01/03/2024 al 31/08/2024
Prezzi netti I.V.A. esclusa

2024

INDICE PER ARTICOLO

| | | | | | | | | | | | |
|--------------|----|-----------------|----|-----------------|----|------------|----|------------------|----|------------|-------|
| 1 | | 1760S | 43 | 2029/VV | 20 | 7322SA | 82 | 8146C 0,25 | 72 | C45PRO DX | 4 |
| 111CM | 25 | 1760TMC 600 | 43 | 2033/LVV | 21 | 7323SA | 82 | 8147S | 73 | C45PRO W | 5 |
| 111E | 25 | 1768 | 66 | 2036/TV | 20 | 7352A | 81 | 8148 | 73 | C45PRO X | 5 |
| 111EN | 25 | 1771 | 58 | 2080/DL | 20 | 7352B | 81 | 8150 | 70 | C48M | 17 |
| 111ER | 25 | 1773S | 59 | 2080/DS | 20 | 7352G/EVOX | 80 | 8153 | 70 | C48P | 18 |
| 141/B9 | 24 | 1777BMT | 58 | 2080/V12 | 20 | 7352LG | 81 | 8156 | 70 | C51 | 18 |
| 142/SC9I | 24 | 1778MT | 59 | 2080/V17 | 20 | 7353Y | 81 | 9 | | CB52-O | 65 |
| 142MC/SC9I | 28 | 1778SOS | 58 | 2400 RSC24/7-VA | 7 | 7354N/EVOX | 80 | 96/BG7 | 26 | C56 | 16 |
| 142SN/SC9 | 24 | 1827/K | 45 | 2400 RSC24/7-VI | 7 | 7356G/EVOX | 80 | 96/BGS7 | 26 | C56B | 16 |
| 186 8-32 | 24 | 1833 | 52 | 3 | | 7371V | 81 | 96/SC9 | 26 | C56PL O | 16 |
| 192/S2 | 24 | 1833 L/USB | 52 | 32AU | 40 | 7372B/EVOX | 80 | 96BP-CL/SC9 | 28 | C59A | 16 |
| 1031/S4 | 36 | 1833 MW | 51 | 33LT | 40 | 7398U | 95 | 96BPC/SC9 | 26 | C99 | 18 |
| 1044N | 37 | 1833 XSW | 51 | 33NR | 40 | 7398UP | 95 | 96LBP/SC9 | 26 | M | |
| 1048N | 37 | 1836AW | 50 | 332 | 47 | 7430T | 94 | 96T/S5P | 27 | M01 | 11-13 |
| 1048N/D3 | 37 | 1837C/2100 | 52 | 342 | 47 | 7431P | 94 | 97BTX/SC8 | 26 | M30 | 13 |
| 1048VN | 37 | 1837C/4300 | 52 | 363 | 47 | 7529 | 89 | 97BTX-C/SC8 | 28 | M60 | 11-13 |
| 1052 | 38 | 1838/11LED | 53 | 376 | 47 | 7547AZ | 90 | 97BTLX/SC8 | 26 | M63 | 13 |
| 1128BAX | 58 | 1838AM | 53 | 3002 | 66 | 7547BL | 90 | 97BRTLX/SC8 | 26 | M100 | 11-13 |
| 1128BMX | 58 | 1838COB | 53 | 3011T | 70 | 7547G | 90 | 97TTX/S6 | 27 | M105 | 14 |
| 1128FX | 58 | 1838FLASH | 52 | 3025N 1,0 | 69 | 7547N | 90 | 900/55 | 33 | M118 | 14 |
| 1128MQ | 56 | 1838POCKET | 50 | 3025N/PF | 69 | 7547R | 90 | 900/C11Z | 32 | M120 | 14 |
| 1149F | 49 | 1838SLIM | 53 | 3027N | 69 | 7548C | 91 | 900/C39N | 33 | M129 | 11-13 |
| 1150HPC 180 | 36 | 1838SW | 50 | 3029/2T | 68 | 7548M | 91 | 900/C39U | 33 | M195 | 14 |
| 1169BM/D3 | 36 | 1839BRW | 52 | 3029L/2T | 68 | 7549AZ | 90 | 902A/C22 | 32 | M213 | 11-13 |
| 1169GBM/D3 | 36 | 1839W/K1 | 51 | 3033/3T | 68 | 7549BL | 90 | 910A/C16 | 32 | M230 | 14 |
| 1169N/D4 | 36 | 1839W/K2 | 51 | 3033E/3T | 68 | 7549G | 90 | 910A/C16HR | 32 | R | |
| 1199ESD/D3 | 38 | 1842 15-H05/LED | 54 | 3068 | 17 | 7549N | 90 | 910/55 | 33 | RSC24/5 | 6 |
| 1203E/D5 | 30 | 1844 15-H05 | 54 | 3069 | 17 | 7549NE | 90 | 920/55 | 33 | RSC24/6 | 6 |
| 1203E/D8P | 30 | 1844 15-H05/SCK | 54 | 3700 07/5M | 11 | 7549R | 90 | 920A/C17M | 32 | RSC24/7 | 6 |
| 1203E/D10N | 30 | 1845 15-H07 | 54 | 3900 07/5M | 11 | 7550G | 91 | 920A/C17MR | 32 | RSC24/8 | 6 |
| 1207E/TX-D7 | 30 | 1850E | 62 | 4 | | 7550N | 91 | 928A/C12 | 33 | RSC24XL7 | 8 |
| 1210E/GE | 29 | 1852R1750 | 48 | 42/SC9I | 23 | 7575N | 93 | 928/55 | 33 | RSC24XL8 | 8 |
| 1211E/GE | 29 | 1860BH | 44 | 42/SP15 | 23 | 7579QN | 94 | 951/S6 | 27 | RSC24XL9 | 8 |
| 1243/D7 | 30 | 1860BHT/KT | 44 | 42/SP25 | 23 | 7610G | 86 | 952/D7 | 27 | RSC24L-CAB | 8 |
| 1256/C36-2 | 31 | 1860SQ | 45 | 412/SP25 | 39 | 7610N | 86 | 953/S5 | 27 | RSC24XLP/7 | 9 |
| 1257LPH/S8 | 28 | 1875LT | 67 | 412M/SP19 | 39 | 7611G | 88 | 9541PC | 96 | RSC28 | 9 |
| 1263/D8 | 30 | 1875SP/K3 | 67 | 415CO/SP19A | 39 | 7637G | 93 | 9563G | 96 | RSC50 D | 3 |
| 1263/D10 | 30 | 1889N | 70 | 419/SP7 | 39 | 7642G | 92 | 9563U | 96 | RSC50 F | 3 |
| 1263MC/D8 | 28 | 1895 6 | 64 | 437P | 38 | 7650 | 86 | 9580S | 96 | RSC50 H | 3 |
| 1267TX/D7 | 30 | 1895 13 | 64 | 437U/09 | 38 | 7650B | 86 | 9599CB-N2 | 96 | RSC50 I | 2 |
| 1273MQ/D6 | 56 | 1895 27 | 64 | 446/C110 | 39 | 7659N | 94 | 9710 | 60 | T | |
| 1273MQF/D6 | 56 | 1898/M | 67 | 451/C8 | 39 | 7660B | 86 | 9712 | 60 | T01 | 15 |
| 1370 | 40 | 1898/S | 67 | 5 | | 7660G | 86 | 9720 | 60 | T05 | 15 |
| 1370T | 40 | 1900M 8/KC | 55 | 55/B12N | 23 | 7661B | 88 | 9729 | 60 | T06 | 15 |
| 1390 | 40 | 1900M 10/KC | 55 | 5904VA/T | 12 | 7661G | 88 | 9752 | 60 | T31 | 15 |
| 1430/S5 | 46 | 1900S/KC | 55 | 5988/INOX | 57 | 7664G | 92 | 9755 | 45 | T45 | 15 |
| 1433/C11 | 46 | 1922P1 | 77 | 5988V/U/M | 12 | 7664N | 92 | 9802M | 60 | T50 | 15 |
| 1497SS | 65 | 1922P2 | 77 | 6 | | 7665G | 92 | 9803H | 60 | T63 | 15 |
| 1498/12 | 63 | 1922P3 | 77 | 605DGT/2 | 34 | 7665N | 92 | 9841N P200 (1-2) | 60 | T83 | 15 |
| 1498/24 | 63 | 1927B | 74 | 605E | 34 | 7669N | 94 | 9841R P200 (1-2) | 60 | T91 | 15 |
| 1498/8A | 63 | 1927B/K5 | 74 | 666 | 35 | 7830SN | 87 | 9851 | 60 | T92 | 15 |
| 1498BC/12 | 63 | 1927CD | 75 | 667 | 35 | 7830ST | 87 | B | | T137 | 15 |
| 1498LT/12 | 64 | 1927CD/K3 | 75 | 677/C | 34 | 7831SN | 89 | BW 861 /C61 | 31 | T145 | 15 |
| 1498LT/12-24 | 64 | 1927P | 75 | 7 | | 7831ST | 89 | C | | T153 | 15 |
| 1500N | 46 | 1927P/K3 | 75 | 720LC/C3 | 74 | 7850G | 88 | C04TSS/7 | 57 | T221 | 15 |
| 1545/C5M | 46 | 1927XM | 74 | 720ME/C8 | 74 | 7860B | 87 | C3 | 21 | T234 | 15 |
| 1599F | 38 | 1927XM/K5 | 74 | 728/C10 | 74 | 7860G | 87 | C5 | 21 | T236 | 15 |
| 1600Q 10 | 31 | 1928CD | 76 | 7042LCD | 45 | 7861B | 89 | C6T | 21 | | |
| 1608 | 48 | 1928DA | 76 | 7043 | 45 | 7861G | 89 | C8B | 21 | | |
| 1609B | 48 | 1928P | 76 | 7076BC | 95 | 7867B | 93 | C9MT | 22 | | |
| 1650 | 41 | 1928XM | 75 | 7076BD | 95 | 7867G | 93 | C10 | 22 | | |
| 1651DGTB | 41 | 1930LH | 77 | 7076BP | 95 | 7900G | 87 | C10S | 22 | | |
| 1674C 300 | 41 | 1930PA | 77 | 7076BU | 95 | 7930MG | 88 | C11 | 22 | | |
| 1692 | 41 | 1933IH | 78 | 7093BC | 95 | 7931MG | 89 | CP17L | 19 | | |
| 1693 20 | 42 | 1936/5A | 78 | 7093BD | 95 | 7937MG | 93 | C19 | 19 | | |
| 1693L 40 | 42 | 1942A | 78 | 7212B | 84 | 7982N | 95 | C20L | 19 | | |
| 1693M 80 | 42 | 1946 | 78 | 7212G | 84 | 7984EG | 95 | C22BL-O | 19 | | |
| 1696B | 43 | 1949DGT/2 | 66 | 7213G | 84 | 7984G | 95 | C27S | 18 | | |
| 1725 | 59 | 1949GPA | 66 | 7214G | 84 | 8 | | C37/6 | 10 | | |
| 1740B | 49 | 1949XS | 78 | 7218G | 84 | 855P | 30 | C37/7 | 10 | | |
| 1741B | 49 | 1956 115-750W | 62 | 7220PEK | 85 | 860/C27 | 28 | C37/8 | 10 | | |
| 1741U | 49 | 1956 125-1400W | 62 | 7221PEK | 85 | 860MIX/A31 | 28 | C39-6 | 10 | | |
| 1749A | 49 | 1956 230-2400W | 62 | 7222PEK | 85 | 862F/A7 | 31 | C39-7 | 10 | | |
| 1749AC | 49 | 1972/K12V-10 | 61 | 7223PEK | 85 | 867/C52 | 31 | C39-8 | 10 | | |
| 1750 500 | 47 | 1972/K12V-COMBO | 61 | 7314AF | 83 | 8029RS T | 71 | C41H | 19 | | |
| 1750KG10 | 47 | 1982/K12V | 61 | 7316NG | 83 | 8097 D | 71 | C45PRO AW | 4 | | |
| 1760/IR500 | 65 | 2 | | 7316NB | 83 | 8097SL D | 71 | C45PRO AX | 4 | | |
| 1760/OHM | 56 | 2001/BZ27 VU | 22 | 7317NA | 83 | 8134 | 72 | C45PRO BW | 5 | | |
| 1760/RMS | 43 | 2005PA/S | 22 | 7320NA | 82 | 8135 | 73 | C45PRO BX | 5 | | |
| 1760PA/AC-DC | 65 | 2029EM | 56 | 7321NA | 82 | 8146 | 72 | C45PRO DW | 4 | | |

ARREDO OFFICINA C45PRO - RSC50

2÷5



CASSETTIERE MOBILI

6÷11



ASSORTIMENTO E MODULI

12÷15



BANCHI E TRANSPALLET

16÷17

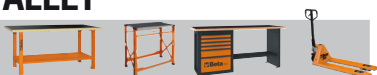

CARRELLI E CESTELLI

17÷19



BORSE, VALIGE E ZAINI

20÷22



CHIAVI DI MANOVRA

23÷27



UTENSILI COLOR CODE

28



GIRAVITE

29-30



INSERTI E BUSSOLE

31÷33



DINAMOMETRIA

34-35



PINZE

36÷38



FORARE E FILETTARE

38-39



MARTELLI E SCALPELLI

40



MISURARE

41÷43



WELDING

44-45



ESTRARRE

46



IDRAULICA

47



MANUTENZIONE GENERALE

48-49



ILLUMINAZIONE

50÷53



AVVOLGITORI

54-55



UTENSILI ISOLATI

56

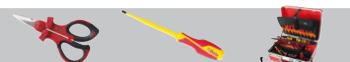

UTENSILI INOX

57



TAGLIARE

58-59



BETA CHEMICAL

60



ELETTROUTENSILI

61-62



AUTOMOTIVE

63÷70



ROBUR

70÷73



UTENSILI PNEUMATICI

74÷78



CALZATURE DI SICUREZZA

79÷85



ABBIGLIAMENTO DA LAVORO

86÷95



BETA COLLECTION

96



Beta continua ad investire nella propria produzione
MADE IN ITALY ed è orgogliosa di presentare
LA NUOVA LINEA DI ARREDO



• **QUALITÀ**

La nostra rinomata cura nella scelta dei materiali impiegati, la meticolosa attenzione al dettaglio e non ultimo il design accattivante rendono l'RSC50 unico nel suo genere.

• **FUNZIONALITÀ E ROBUSTEZZA**

Il piano di lavoro in lamiera verniciata, con rivestimento protettivo in PVC, è profondo 63 cm per garantire una superficie di lavoro ampia, comoda e funzionale.

La predisposizione al montaggio di una morsa lo rende adatto anche per gli impieghi più gravosi.

• **EFFICIENZA**

Montaggio semplice e rapido, grazie all'ottimizzazione produttiva dei vari componenti della gamma.



• **FLESSIBILITÀ**

Ogni combinazione d'arredo può essere ampliata o modificata in qualsiasi momento in base alle proprie esigenze.

• **COMPATIBILITÀ**

I cassetti, grazie alla dimensione standard Beta (588x367 mm), possono contenere i numerosi moduli portautensili, disponibili in versione morbida in EVA oppure rigida in ABS.

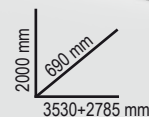

625 kg

RSC50 I 050001045

€ 18.810,00 € **9.150,00**

Combinazione arredo officina RSC50 composta da:

- 1 piano di lavoro da 2.240 mm (RSC50 PG/3-2,2MT)
- 1 piano di lavoro da 1.495 mm (RSC50 PG/2-1,5MT)
- 1 modulo fisso con 7 cassetti (RSC50 M7)
- 1 cassettiera mobile con 7 cassetti (RSC50 C7)
- 1 modulo fisso di servizio con 2 cassetti (RSC50 MS-2C)
- 1 angolo completo autoportante (RSC50 AC-G)
- 1 modulo fisso con 5 cassetti (RSC50 M5)
- 1 modulo fisso con 2 antine (RSC50 MA)
- 5 pensili a muro (RSC50 PM)
- 5 pannelli forati portautensili superiori (RSC50 PFS)
- 5 pannelli forati portautensili inferiori (RSC50 PFI)
- 5 coppie montanti DX-SX (RSC50 P/2MDX-SX)
- 2 armadi ad 1 anta (RSC50 A1)



Il nuovo arredo RSC50 offre combinazioni precomposte studiate da Beta per il professionista, oppure consente di progettare in completa autonomia la propria postazione di lavoro scegliendo tra i numerosi moduli sottobanco, sovrastrutture e complementi d'arredo. La personalizzazione del colore delle maniglie dei cassetti e l'illuminazione applicabile sotto i piani di lavoro e ai pensili rendono unico il nuovo arredamento RSC50, la scelta ideale per chi desidera lavorare in un ambiente funzionale ed efficiente.

RSC50 H 050001040

~~€ 13.830,00~~ € 6.390,00

Combinazione arredo officina RSC50 composta da:

- 1 piano di lavoro da 2.240 mm (RSC50 PG/3-2,2MT)
- 1 modulo fisso di servizio con 2 cassetti (RSC50 MS-2C)
- 1 cassetiera mobile con 7 cassetti (RSC50 C7)
- 1 modulo fisso con 7 cassetti (RSC50 M7)
- 1 modulo fisso con lavandino integrato (RSC50 ML)
- 4 pensili a muro (RSC50 PM)
- 4 pannelli forati portautensili superiori (RSC50 PFS)
- 4 pannelli forati portautensili inferiori (RSC50 PFI)
- 4 coppie montanti DX-SX (RSC50 P/2MDX-SX)
- 1 armadio ad 1 anta (RSC50 A1)

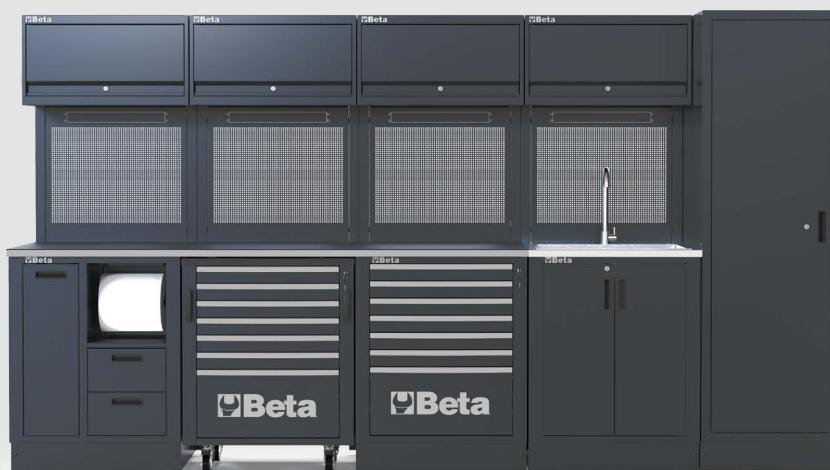
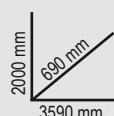

417 kg

RSC50 F 050001030

~~€ 10.760,00~~ € 5.330,00

Combinazione arredo officina RSC50 composta da:

- 1 piano di lavoro da 2.240 mm (RSC50 PG/3-2,2MT)
- 1 modulo fisso con 7 cassetti (RSC50 M7)
- 1 cassetiera mobile con 7 cassetti (RSC50 C7)
- 1 modulo fisso di servizio con 2 cassetti (RSC50 MS-2C)
- 3 pensili a muro (RSC50 PM)
- 3 pannelli forati portautensili superiori (RSC50 PFS)
- 3 pannelli forati portautensili inferiori (RSC50 PFI)
- 3 coppie montanti DX-SX (RSC50 P/2MDX-SX)
- 1 armadio a 2 ante (RSC50 A2)

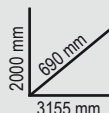

361 kg

RSC50 D 050001020

~~€ 6.740,00~~ € 3.290,00

Combinazione arredo officina RSC50 composta da:

- 1 piano di lavoro da 1.495 mm (RSC50 PG/2-1,5MT)
- 1 modulo fisso con 5 cassetti (RSC50 M5)
- 1 modulo fisso con 2 antine (RSC50 MA)
- 2 pensili a muro (RSC50 PM)
- 2 pannelli forati portautensili superiori (RSC50 PFS)
- 2 pannelli forati portautensili inferiori (RSC50 PFI)
- 2 coppie montanti DX-SX (RSC50 P/2MDX-SX)
- 1 armadio ad 1 anta (RSC50 A1)

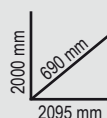

230 kg

C45PRO D

Combinazione arredo officina C45PRO composta da:



- 1 modulo fisso con 7 cassetti (C45PRO M7)
- 1 cassetiera mobile con 7 cassetti (C45PRO C7)
- 1 modulo fisso di servizio (C45PRO MS)
- 1 modulo fisso con 5 cassetti (C45PRO M5)
- 1 modulo fisso con 2 antine (C45PRO MA)

- 5 pannelli forati portautensili (C45PRO PF)
- 5 pensili a muro (C45PRO PM)
- 7 staffe per parete tipo largo (C45PRO SL)
- 2 staffe per parete tipo stretto (C45PRO SS)
- 2 armadi a 1 anta (C45PRO AS1)

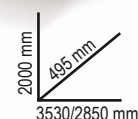

C45PRO DX 045000031

572,3 kg

€ 9.880,00 € 5.080,00

- 1 piano di lavoro in MDF rivestito in acciaio inossidabile (C45PX/3-2,0MT)
- 1 piano di lavoro in MDF rivestito in acciaio inossidabile (C45PX/2-1,3MT)
- 1 angolo completo autoportante con piano di lavoro in MDF rivestito in acciaio inossidabile (C45PRO CORNER/X)



C45PRO DW 045000032

568,5 kg

€ 9.550,00 € 5.080,00

- 1 piano di lavoro in legno multistrato (C45PW/3-2,0MT)
- 1 piano di lavoro in legno multistrato (C45PW/2-1,3MT)
- 1 angolo completo autoportante con piano di lavoro in legno (C45PRO CORNER/W)



C45PRO A

Combinazione arredo officina C45PRO composta da:

- Modulo fisso con 7 cassetti (C45PRO M7)
- Modulo fisso di servizio (C45PRO MS)
- Modulo fisso con 2 antine (C45PRO MA)
- 3 pensili a muro (C45PRO PM)
- 3 pannelli forati portautensili (C45PRO PF)
- 2 staffe per parete tipo largo (C45PRO SL)
- 2 staffe per parete tipo stretto (C45PRO SS)

C45PRO AX 045000003

206 kg

€ 3.470,00 € 1.780,00

- Piano di lavoro in MDF rivestito in acciaio inossidabile (C45PX/3-2,0MT)



C45PRO AW 045000004

204 kg

€ 3.340,00 € 1.780,00

- Piano di lavoro in legno multistrato (C45PW/3-2,0MT)

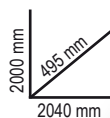

C45PRO

Combinazione arredo officina C45PRO composta da:

- Modulo fisso con 7 cassetti (C45PRO M7)
- Modulo fisso di servizio (C45PRO MS)
- Cassettiera mobile con 7 cassetti (C45PRO C7)
- Armadio a 2 ante (C45PRO AS2)
- 3 pannelli forati portautensili (C45PRO PF)
- 3 pensili a muro (C45PRO PM)
- 3 staffe per parete tipo largo (C45PRO SL)
- 1 staffa per parete tipo stretto (C45PRO SS)

SCOPRI DI PIÙ

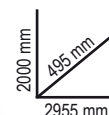

C45PRO X 045000001

€ 4.990,00 € 2.590,00

- Piano di lavoro in MDF rivestito in acciaio inossidabile (C45PX/3-2,0MT)

 305 kg



C45PRO W 045000002

€ 4.860,00 € 2.590,00

- Piano di lavoro in legno multistrato (C45PW/3-2,0MT)

 303 kg



C45PRO B

Combinazione arredo officina C45PRO composta da:

- Modulo fisso con 5 cassetti (C45PRO M5)
- Modulo fisso con 2 antine (C45PRO MA)
- Armadio ad 1 anta (C45PRO AS1)
- 2 pensili a muro (C45PRO PM)
- 2 pannelli forati portautensili (C45PRO PF)
- 2 staffe per parete tipo largo (C45PRO SL)
- 1 staffa per parete tipo stretto (C45PRO SS)

C45PRO BX 045000021

€ 3.130,00 € 1.600,00

- Piano di lavoro in MDF rivestito in acciaio inossidabile (C45PX/2-1,3MT)

 191 kg



C45PRO BW 045000022

€ 3.000,00 € 1.600,00

- Piano di lavoro in legno multistrato (C45PW/2-1,3MT)

 190 kg

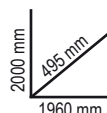
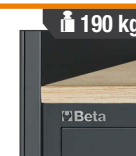

L'EVOLUZIONE DELLA PERFEZIONE! SCOPRI LA GAMMA RSC!



La gamma RSC è progettata per soddisfare le esigenze di ogni professionista e assicurare affidabilità e prestazioni elevate di impiego. L'innovativo design, ispirato al mondo Racing, dona a questa linea di cassettiere e carrelli uno stile accattivante e inconfondibile: le 7 colorazioni e le sue finiture rendono la gamma RSC un prodotto unico sul mercato ed esclusivo nel suo genere. La struttura robusta e i materiali impiegati garantiscono un'elevata qualità e una lunga durata nel tempo, complementi preziosi per il lavoro quotidiano di reparti produttivi industriali, autoriparatori, carrozzieri e addetti ai servizi di manutenzione generale. La maggior parte delle cassettiere RSC si fregia inoltre del prestigioso marchio TÜV, sinonimo di sicurezza e garanzia, ottenuto superando gli stretti controlli del protocollo di prova EK5/TA5.



SCOPRI DI PIÙ



RSC24

Cassetтира mobile porta attrezzi

- Piano di lavoro rinforzato in ABS, solido e robusto
- Piano di appoggio multifunzione con bordi anticaduta e 8 fori per l'alloggiamento dei giravite
- 4 ruote Ø 125 mm di cui 2 fisse e 2 girevoli (una con freno)
- Serratura di sicurezza centralizzata frontale
- Capacità di carico statico pari a 800 kg
- Porta flaconi laterale integrato, applicabile su entrambi i lati
- Piano dei cassetti protetto da tappetini di gomma espansa
- Possibilità di inserire in ogni cassetto fino a 4 vassoi morbidi in EVA o termoformati rigidi in ABS



SCOPRI DI PIÙ

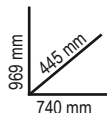

Accessori integrabili:

- Piano di lavoro in legno 2400 RSC24/PL
- Pannello forato portautensili 2400 RSC24/PF
- Mensola pieghevole 2400 RSC24/MP
- Porta documenti 2400 RSC24/PD
- Supporto porta computer 2400 RSC24/SPC
- Portacarta per rotoli preforati 2400 RSC24/PC



| | Ral 2011 | Ral 2011 Ral 7016 | Ral 9006 Ral 7016 | Ral 3000 Ral 7016 | Ral 5015 Ral 7016 | Ral 7016 | Ral 9005 | kg | € |
|----------------|-----------|----------------------|----------------------|----------------------|----------------------|-----------|-----------|----|--------------------------------|
| RSC24/5 | 024004050 | 024004051 | 024004052 | 024004053 | 024004056 | 024004057 | 024004059 | 60 | € 949,00 € 519,00 |
| RSC24/6 | 024004060 | 024004061 | 024004062 | 024004063 | 024004066 | 024004067 | 024004069 | 62 | € 1.022,00 € 579,00 |
| RSC24/7 | 024004070 | 024004071 | 024004072 | 024004073 | 024004076 | 024004077 | 024004079 | 63 | € 1.099,00 € 619,00 |
| RSC24/8 | 024004080 | 024004081 | 024004082 | 024004083 | 024004086 | 024004087 | 024004089 | 66 | € 1.187,00 € 669,00 |

| RSC24/5 | | |
|---------|--------|--------|
| n° | mm | kg Max |
| 2 | 70 mm | 25 kg |
| 2 | 140 mm | 30 kg |
| 1 | 280 mm | 35 kg |

| RSC24/6 | | |
|---------|--------|--------|
| n° | mm | kg Max |
| 4 | 70 mm | 25 kg |
| 1 | 140 mm | 30 kg |
| 1 | 280 mm | 35 kg |

| RSC24/7 | | |
|---------|--------|--------|
| n° | mm | kg Max |
| 5 | 70 mm | 25 kg |
| 1 | 140 mm | 30 kg |
| 1 | 210 mm | 30 kg |

| RSC24/8 | | |
|---------|--------|--------|
| n° | mm | kg Max |
| 6 | 70 mm | 25 kg |
| 2 | 140 mm | 30 kg |

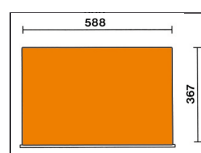

ACQUISTA L'ASSORTIMENTO DI UTENSILI PIÙ ADATTO ALLE TUE ESIGENZE

2400 RSC24/7-VI INDUSTRIA

Assortimento **185** utensili INDUSTRIA **14"** **12"**



M391



M392

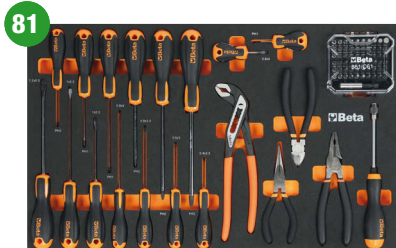

M393



M394

024004027

~~€ 3.060,00~~

€ 1.249,00

Cassettera RSC24/7 € 1.099,00
 + Assortimento 185 utensili Industria € 1.961,00 =
~~€ 3.060,00~~ sconto € 1.811,00 (pari al -59%)
 Totale € 1.249,00



2400 RSC24/7-VA AUTOMOTIVE

Assortimento **184** utensili AUTOMOTIVE **14"** **12"**

024004038

~~€ 3.040,00~~

€ 1.249,00

Cassettera RSC24/7 € 1.099,00
 + Assortimento 184 utensili Automotive € 1.941,00 =
~~€ 3.040,00~~ sconto € 1.791,00 (pari al -59%)
 Totale € 1.249,00

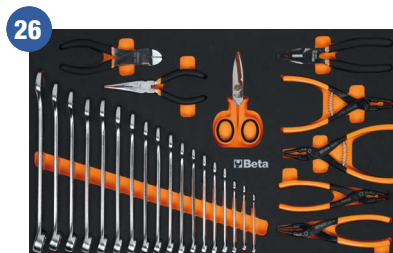

M301

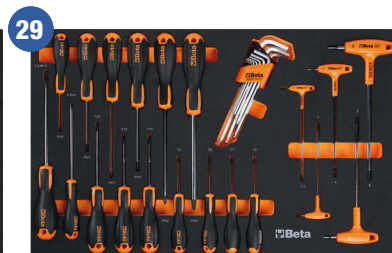

M302



M303

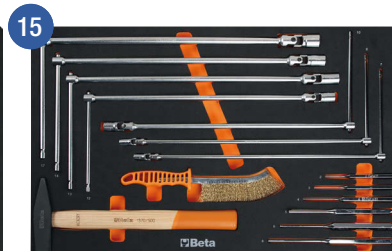

M304

LA CASSETTIERA RSC24 È INCLUSA NEL PREZZO!

Cassettera mobile RSC24/7-F0

- 7 cassetti da 588x367 mm, montati su guide telescopiche a sfera:
- 5 cassetti altezza 70 mm
- 1 cassetto altezza 140 mm
- 1 cassetto altezza 210 mm

Promozione valida solo con la cassettera versione Full Orange.



**RISPARMI
oltre € 1.700**

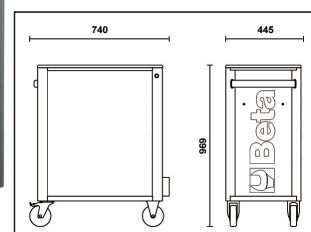

RSC24AXL

Cassettiera porta attrezzi CON SISTEMA ANTIRIBALTAMENTO, modello lungo

- Piano di lavoro rinforzato in ABS con bordi anticaduta, 8 fori per l'alloggiamento dei giravite e 6 vaschette portaminuterie
- Frontalino in nylon ad alta resistenza, con porta-etichette integrato
- Piano dei cassetti protetto da tappetini di gomma espansa
- Quattro ruote Ø 125 mm di cui 2 fisse e 2 girevoli (una con freno)
- Serratura di sicurezza centralizzata frontale
- Portaflaconi laterale integrato (applicabile su entrambi i lati)
- Possibilità di inserire in ogni cassetto **fino a 6 vassoi morbidi in EVA o termoformati rigidi in ABS**

Accessori integrabili:

- Piano di lavoro in legno 2400 RSC24/PL
- Porta documenti 2400 RSC24/PD-A
- Portacarta per rotoli preforati 2400 RSC24/PC-A

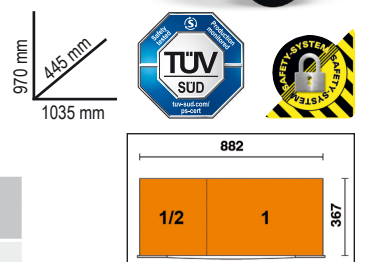

| | Ral 2011 Ral 7016 | Ral 3000 Ral 7016 | Ral 7016 | n° | Max | kg | € |
|-------------------|----------------------|----------------------|-----------|----|--------|-------|--|
| RSC24AXL/7 | 024004271 | 024004273 | 024004277 | 5 | 70 mm | 30 kg | € 1.545,00 € 879,00 |
| | | | | 1 | 140 mm | 35 kg | |
| | | | | 1 | 210 mm | 35 kg | |
| RSC24AXL/8 | 024004281 | 024004283 | 024004287 | 6 | 70 mm | 30 kg | € 1.655,00 € 939,00 |
| | | | | 2 | 140 mm | 35 kg | |
| RSC24AXL/9 | 024004291 | 024004293 | 024004297 | 8 | 70 mm | 30 kg | € 1.760,00 € 999,00 |
| | | | | 1 | 140 mm | 35 kg | |

RSC24L-CAB

Cassettiera porta attrezzi con 7 cassetti e ARMADIETTO PORTAOGGETTI

- 7 cassetti da 588x367 mm, montati su guide telescopiche a sfera
- Piano dei cassetti protetto da tappetini di gomma espansa
- Quattro ruote Ø 125 mm di cui 2 fisse e 2 girevoli con freno
- Serratura centralizzata frontale
- **Armadietto laterale portaoggetti con anta richiudibile con serratura e ripiano interno regolabile in altezza**
- Piano di lavoro in legno multistrato con fori per la collocazione di una morsa 1599F/100 - 1599GI/100 (da ordinare separatamente)
- Portacarta integrato
- Doppio portaflaconi posteriore

kg
1100

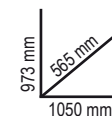

kg
82



| | Ral 2011 Ral 7016 | Ral 3000 Ral 7016 | Ral 7016 |
|-----------------------|----------------------|----------------------|----------|
| 024004471 | 024004473 | 024004477 | |
| € 1.725,00 | € 969,00 | | |

| n° | Max |
|----|--------------|
| 5 | 70 mm 25 kg |
| 1 | 140 mm 30 kg |
| 1 | 210 mm 30 kg |

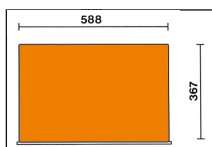

RSC24AXLP/7

NEW!

SCOPRI DI PIÙ



Cassettiera mobile 7 cassetti con piano di lavoro in legno e SISTEMA ANTIRIBALTAMENTO, modello lungo

- 7 cassetti da 882x367 mm ad estrazione totale, montati su guide telescopiche a sfera
- Piano di lavoro in legno multistrato con fori per la collocazione di una morsa 1599F/100 o 1599GI/100 (da ordinare separatamente)
- Frontalino in nylon ad alta resistenza, con porta-etichette integrato
- Piano dei cassetti protetto da tappetini di gomma espansa
- Quattro ruote Ø 125 mm di cui 2 fisse e 2 girevoli (una con freno)
- Serratura di sicurezza centralizzata frontale
- Portacarta integrato
- Portaflaconi laterale integrato (applicabile su entrambi i lati)
- Possibilità di inserire in ogni cassetto **fino a 6 vassoi morbidi in EVA o termoformati rigidi in ABS**

Accessori integrabili:

- Pannello forato con supporti 2400 RSC24AXLP/PF
- Supporto porta computer 2400 RSC24/SPC
- Vaschetta laterale portautensili 2400 RSC24AXLP/VL
- Contenitore portarifiuti 2400 RSC24AXLP/CPR
- Mensola laterale pieghevole 2400 RSC24/MP



| | | |
|------------|-----------|-----------|
| Ral 2011 | Ral 3000 | Ral 7016 |
| Ral 7016 | Ral 7016 | Ral 7016 |
| 024004571 | 024004573 | 024004577 |
| € 1.775,00 | € 999,00 | |

| | | |
|-----|--------|-------|
| 882 | | 367 |
| 1/2 | 1 | |
| n° | Max | |
| 5 | 70 mm | 30 kg |
| 1 | 140 mm | 35 kg |
| 1 | 210 mm | 35 kg |

RISPETTO AL RSC24AXL/7

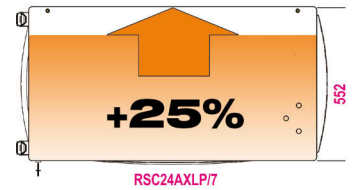

kg
1100



974 mm
565 mm
1103 mm

kg
105

RSC28

Carrello SuperTank con piano di lavoro in legno e 10 cassetti

- 10 cassetti da 588x367 mm, montati su guide telescopiche a sfera:
- **5 cassetti laterali di cui:**
 - 4 cassetti altezza 70 mm
 - 1 cassetto altezza 210 mm
- **5 cassetti frontali di cui:**
 - 4 cassetti altezza 70 mm
 - 1 cassetto altezza 210 mm

Caratteristiche:

- Sistema rapido e sicuro per l'apertura e chiusura dei cassetti con frontalino in nylon e fibra di vetro
- Piano dei cassetti protetto da tappetini di gomma espansa
- Quattro ruote ad alta portata Ø 150 mm di cui 2 fisse e 2 girevoli con freno
- 2 serrature di sicurezza centralizzate
- Piano di lavoro in legno multistrato con fori per la collocazione di una morsa 1599F/150 - 1599GI/150 (da ordinare separatamente)



| | | |
|------------|------------|-----------|
| Ral 2011 | Ral 3000 | Ral 7016 |
| Ral 7016 | Ral 7016 | Ral 7016 |
| 028003001 | 028003003 | 028003007 |
| € 3.030,00 | € 1.679,00 | |

| | | |
|-----|--------|-------|
| 588 | | 367 |
| 367 | | |
| n° | Max | |
| 8 | 70 mm | 25 kg |
| 2 | 210 mm | 30 kg |

kg
1200



943 mm
800 mm
1235 mm

kg
130

- Portaflaconi integrati
- Vano laterale con antina di chiusura a scomparsa con serratura
- Vano passante altezza 135 mm con base ricoperta in materiale plastico



C37

Cassettiera mobile

- Piano di lavoro multifunzione ad alta resistenza
- Sistema di apertura a sgancio rapido in alluminio posizionato su tutta la lunghezza del cassetto
- **Paracolpi angolari morbidi** su tutta l'altezza della cassettiera per evitare, in caso di urto, il danneggiamento dei veicoli all'interno dell'officina
- Quattro ruote Ø 125 mm: 2 fisse e 2 girevoli (una con freno)
- Serratura di sicurezza centralizzata frontale
- Portacarta e portaflaconi laterali integrati

kg
1000



1004 mm
482 mm
803 mm



| | Ral 2011 | Ral 7016 | Ral 3000 | n° | ↓ max | kg | € | € |
|--------------|-----------|-----------|-----------|----|--------|-------|-----------------------|-----------------|
| C37/6 | 037000061 | 037000062 | 037000063 | 4 | 75 mm | 30 kg | € 1.280,00 | € 719,00 |
| | | | | 1 | 150 mm | 35 kg | | |
| | | | | 1 | 305 mm | 40 kg | | |
| C37/7 | 037000071 | 037000072 | 037000073 | 5 | 75 mm | 30 kg | € 1.325,00 | € 739,00 |
| | | | | 1 | 150 mm | 35 kg | | |
| | | | | 1 | 225 mm | 35 kg | | |
| C37/8 | 037000081 | 037000082 | 037000083 | 6 | 75 mm | 30 kg | € 1.375,00 | € 769,00 |
| | | | | 2 | 150 mm | 35 kg | | |

SCOPRI DI PIÙ

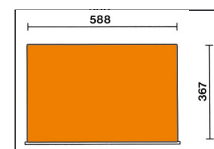

C39

Cassettiera mobile

- Piano di lavoro multifunzione ad alta resistenza con portaminuterie e fori per l'alloggiamento dei giravite
- Quattro ruote con nucleo in acciaio Ø 125 mm: 2 fisse e 2 girevoli (una con freno)
- Serratura di sicurezza centralizzata frontale
- Sistema di apertura a sgancio rapido in alluminio posizionato su tutta la lunghezza del cassetto
- Portacarta e portaflaconi laterali e posteriori integrati

kg
1200



DOVE VIENE PRODOTTA



**STRUTTURA PORTANTE
IN LEGA DI ALLUMINIO
+ RESISTENZA
+ LEGGEREZZA**



| | Ral 2011 | Ral 7016 | Ral 3000 | n° | ↓ max | kg | € | € |
|--------------|-----------|-----------|-----------|----|--------|-------|-----------------------|-------------------|
| C39/6 | 039000031 | 039000032 | 039000033 | 4 | 70 mm | 30 kg | € 1.890,00 | € 1.049,00 |
| | | | | 1 | 140 mm | 35 kg | | |
| | | | | 1 | 280 mm | 40 kg | | |
| C39/7 | 039000001 | 039000002 | 039000003 | 5 | 70 mm | 30 kg | € 1.995,00 | € 1.129,00 |
| | | | | 1 | 140 mm | 35 kg | | |
| | | | | 1 | 210 mm | 35 kg | | |
| C39/8 | 039000041 | 039000042 | 039000043 | 6 | 70 mm | 30 kg | € 2.130,00 | € 1.199,00 |
| | | | | 2 | 140 mm | 35 kg | | |

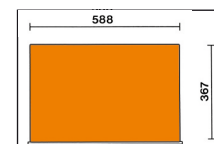

Cassettiera mobile + assortimento 181 utensili **NEW!**

039000371 Codice promozionale

3900-07/5M

Cassettiera mobile C39
con 7 cassetti + 181 utensili



€ 4.750,00
€ 2.290,00

Codice promozionale 037000371

3700 07/5M

Cassettiera mobile C37
con 7 cassetti + 181 utensili



€ 4.000,00
€ 1.890,00

**181
utensili**

M01



42 6-7-8-9-10-11-12-13-14-15-16-17-18
19-20-21-22-24-27-30-32-36 mm

4,5 kg

M60



○ 96T 2-2,5-3-4-5-6-7-8-10 mm
○ 97BTX/SC8 T9-T10-T15-T20-T25-T27-T30-T40
○ 944BX 5-6-7-8-10-13 mm

1,9 kg

M213

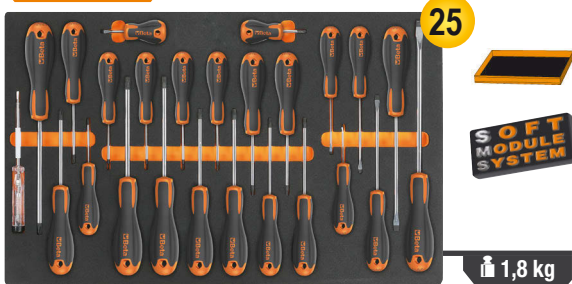

● 1201E 2,5x50-3x75-4x100-5,5x125-6,5x150-8x200 mm
● 1201EN 4x30 mm
● 1202E PH0x60-PH1x80-PH2x100-PH3x150 mm
● 1202EN PH1X30 mm
○ 1207E/TX T6-T7-T8-T9-T10-T15-T20-T25-T27-T30-T40-T45
● 1253 3,5x100 mm

1,8 kg

M129



○ 1032 180 mm
○ 1034 170 mm
● 1036 175 mm
● 1038 175 mm
1048N 250 mm
1052 240 mm
1082BM 160 mm
1098 220 mm
1112 250 mm
1128BM
1150BM 180 mm
1166BM 160 mm
1168BM 160 mm

3,4 kg

M100

1/4" 1/2"

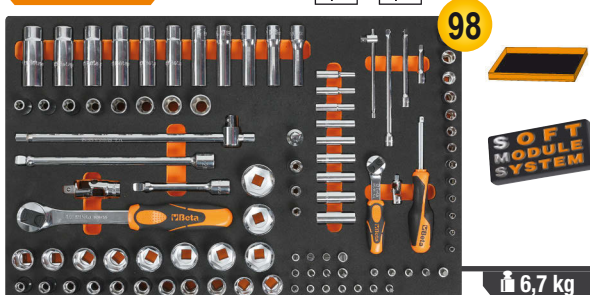

895/1 - 895/3 - 895/6
○ 900 4-4,5-5-5,5-6-7-8-9-10-11-12-13-14 mm
○ 900L 5-6-7-8-9-10-11-12-13 mm
○ 900ME 3-4-5-6-7 mm
● 900LP 0,8x4-1x5,5-1,2x6,5-1,2x8 mm
● 900PH PH1-PH2-PH3-PH4
○ 900TX T10-T15-T20-T25-T27-T30-T40
900/20 50 mm - 900/20L 100 mm
900/21 150 mm
900/25
900BG/30
900/42
● 900/55
○ 920A 8-10-11-12-13-14-15-16-17-18-19-20-21-22-23-24-26-27-28-30-32 mm
920/15 - 920/25
920AN/125 125 mm
920AN/250 250 mm
920/42
● 920/55
● 920FTX 10-12-14-16-18-20-22-24 mm
○ 920AL 10-12-13-14-15-16-17-18-19-21-22 mm

6,7 kg

5988VU/M 059880356

€ 3.210,00 € 1.790,00

Assortimento di 214 utensili in vassoio morbido in EVA

consigliato con: RSC24 - RSC24A - RSC24AXL - RSC24AXLP/7 - C37 - C39 - C39SM - C39MD - RSC28 - C59 - RSC55 - RSC50

SOFT MODULE SYSTEM



M01



M30

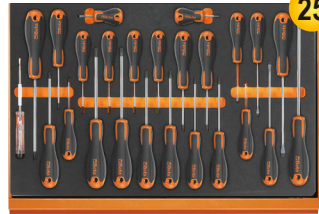

M213



M230



M129

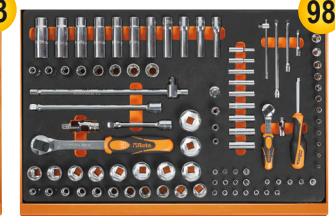

M100

| N. | pezzi/Descrizione | Beta N. | TR |
|----|---|---------------------|------|
| 22 | chiavi combinate 6-7-8-9-10-11-12-13-14-15-16-17-18-19-20-21-22-24-27-30-32-36 mm | 42 | M01 |
| 11 | chiavi a forchetta 6x7-8x9-10x11-12x13-14x15-16x17-18x19-20x22-21x23-24x27-30x32 mm | 55 | M30 |
| 11 | chiavi poligonali curve 6x7-8x9-10x11-12x13-14x15-16x17-18x19-20x22-21x23-24x27-30x32 mm | 90 | M30 |
| 9 | chiavi maschio esagonale piegate con estremità sferica ○ 1,5-2-2,5-3-4-5-6-8-10 mm | 96BPC/SC9 | M30 |
| 6 | giravite lama piatta ● 2,5x50-3x75-4x100-5,5x125-6,5x150-8x200 mm | 1201 | M213 |
| 1 | giravite per viti a testa con intaglio ● 4x30 mm | 1201N | M213 |
| 4 | giravite Phillips® ● PH0x60-PH1x80-PH2x100-PH3x150 mm | 1202 | M213 |
| 1 | giravite Phillips® ● PH1x30 mm | 1202N | M213 |
| 12 | chiavi maschio con impugnatura per viti con impronta Torx® ◎ T6-T7-T8-T9-T10-T15-T20-T25-T27-T30-T40-T45 | 1207TX | M213 |
| 1 | giravite cercafase ● | 1253 | M213 |
| 3 | punzoni Ø 2-3-4 mm | 30 | M230 |
| 6 | cacciaspina Ø 2-3-4-5-6-8 mm | 31 | M230 |
| 1 | bulino Ø 4 mm | 32 | M230 |
| 1 | scalpelli piatti 150 mm | 34 | M230 |
| 2 | scalpelli piatti nervati 200-250 mm | 35 | M230 |
| 1 | ugnetti 125 mm | 36 | M230 |
| 1 | martello tipo tedesco 500 g | 1370 | M230 |
| 1 | mazzuola con battenti in materiale plastico Ø 35 mm | 1390 | M230 |
| 1 | flessometro 3 m | 1692 | M230 |
| 1 | magnete telescopico con testa flessibile | 1712TF | M230 |
| 5x | lime 200 mm | 1719BMA...Q/T/P/M/R | M230 |
| 1 | spazzola fili d'acciaio | 1737NX | M230 |
| 1 | cutter con lama a settori 18 mm | 1771 | M230 |
| 1 | pinze becchi dritti per anelli elastici, per fori ○ 180 mm | 1032 | M129 |
| 1 | pinze becchi piegati per anelli elastici, per fori ○ 170 mm | 1034 | M129 |
| 1 | pinze becchi dritti per anelli elastici, per alberi ● 175 mm | 1036 | M129 |
| 1 | pinze becchi piegati per anelli elastici, per alberi ● 175 mm | 1038 | M129 |
| 1 | pinze regolabili cerniera chiusa 250 mm | 1048N | M129 |
| 1 | pinza autobloccante 240 mm | 1052 | M129 |
| 1 | tronchese a taglienti diagonali 160 mm | 1082BM | M129 |
| 1 | tenaglie per cementisti 220 mm | 1098 | M129 |
| 1 | cesoia a lame larghe diritte 250 mm | 1112 | M129 |
| 1 | forbici per elettricisti lame dritte | 1128BM | M129 |
| 1 | pinza universale = 180 mm | 1150BM | M129 |
| 1 | pinza a becchi mezzotondi dritti ● 160 mm | 1166BM | M129 |
| 1 | pinza a becchi mezzotondi piegati ● 160 mm | 1168BM | M129 |
| 3 | bussole portainseri | 895/1/3/6 | M100 |
| 13 | chiavi a bussola esagonali 1/4" ○ 4-4,5-5-5,5-6-7-8-9-10-11-12-13-14 mm | 900 | M100 |
| 9 | chiavi a bussola a mano lunghe bocca esagonale ○ 5-6-7-8-9-10-11-12-13 mm | 900L | M100 |
| 5 | chiavi a bussola maschio esagonale 1/4" ○ 3-4-5-6-7 mm | 900ME | M100 |
| 4 | chiavi a bussola a giravite per viti con intaglio ● 0,8x4-1x5,5-1,2x6,5-1,2x8 mm | 900LP | M100 |

| | | | |
|----|--|---------------|------|
| 4 | chiavi a bussola a giravite per viti con impronta a croce Phillips® ● PH1-PH2-PH3-PH4 | 900PH | M100 |
| 7 | chiavi a bussola a giravite maschio per viti con impronta Torx® ◎ T10-T15-T20-T25-T27-T30-T40 | 900TX | M100 |
| 1 | prolunga - 1/4" 50 mm | 900/20 | M100 |
| 1 | prolunga - 1/4" 100 mm | 900/20L | M100 |
| 1 | prolunga - 1/4" 150 mm | 900/21 | M100 |
| 1 | snodo 1/4" | 900/25 | M100 |
| 1 | quadro con impugnatura 1/4" | 900BG/30 | M100 |
| 1 | quadro scorrevole 1/4" | 900/42 | M100 |
| 1 | cricchetto reversibile 1/4" ⊕ | 900/55 | M100 |
| 21 | chiavi a bussola esagonali 1/2" ○ 8-10-11-12-13-14-15-16-17-18-19-20-21-22-23-24-26-27-28-30-32 mm | 920A | M100 |
| 1 | raccordo con attacco quadro 125 mm | 920/15 | M100 |
| 1 | snodo 1/2" 250 mm | 920/25 | M100 |
| 2 | prolunghe angolari - 1/2" | 920AN/125/250 | M100 |
| 1 | quadro maschio 1/2" con spina scorrevole | 920/42 | M100 |
| 1 | cricchetto reversibile 1/2" ⊕ | 920/55 | M100 |
| 8 | chiavi a bussola 1/2" per viti con teste a profilo Torx® ◎ 10-12-14-16-18-20-22-24 mm | 920FTX | M100 |
| 11 | chiavi a bussola a mano lunghe bocca esagonale ○ 10-12-13-14-15-16-17-18-19-21-22 mm | 920AL | M100 |



5904VA/T 059040416

€ 1.775,00 € 990,00

Assortimento di 102 utensili in termoformato rigido in ABS

consigliato con: RSC23T - RSC24 - RSC24A - RSC24AXL - RSC24AXLP/7 - RSC24L/7 - RSC24L-CAB - C37 - C39 - C39SM - C39MD - RSC28 - C59 - RSC55 - RSC50

SOFT MODULE SYSTEM

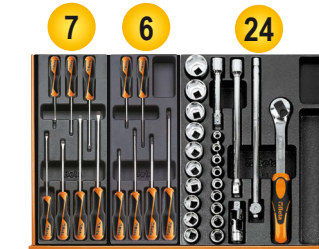

T199



T202

T83

T145

T153

T137

T234



T52



T63

VP5

| | | | |
|----|---|--------|-------------|
| 21 | chiavi combinate 6-7-8-9-10-11-12-13-14-15-16-17-18-19-20-21-22-24-27-30-32 mm | 42 | T05 |
| 8 | chiavi a forchetta 6x7-8x9-10x11-12x13-14x15-16x17-18x19-20x22 mm | 55 | +T06 T33 |
| 9 | chiavi maschio esagonale piegate ○ 1,5+10 mm | 96/SC9 | T33 |
| 6 | chiavi maschio esagonale con impugnatura ○ 2-2,5-3-4-5-6 mm | 96T | T52 |
| 8 | chiavi a T con bussola snodata ○ 7-8-10-12-13-14-17-19 mm | 952 | T63 |
| 19 | chiavi a bussola esagonali 1/2" ○ 10-11-12-13-14-15-16-17-18-19-20-21-22-23-24-26-27-30-32 mm | 920A | T83 |
| 1 | prolunga - 1/2" 125 mm | 920/21 | T83 |
| 1 | prolunga - 1/2" 255 mm | 920/22 | T83 |
| 1 | snodo 1/2" | 920/25 | T83 |
| 1 | quadro maschio 1/2" con spina scorrevole 305 mm | 920/42 | T83 |
| 1 | cricchetto reversibile 1/2" ⊕ | 920/55 | T83 |
| 1 | tronchese a grande effetto taglienti diagonali 160 mm | 1084BM | T137 |
| 1 | pinza universale = 180 mm | 1150BM | T137 |
| 1 | pinza a becchi mezzotondi dritti ● 160 mm | 1166BM | T137 |
| 1 | pinze becchi dritti per anelli elastici, per fori ○ 180 mm | 1032 | T145 |
| 1 | pinze becchi piegati per anelli elastici, per fori ○ 170 mm | 1034 | T145 |
| 1 | pinze becchi dritti per anelli elastici, per alberi ● 175 mm | 1036 | T145 |
| 1 | pinze becchi piegati per anelli elastici, per alberi ● 175 mm | 1038 | T145 |
| 1 | pinza autobloccante 240 mm | 1052 | T153 |
| 1 | pinze regolabili cerniera chiusa 250 mm | 1048N | T153 |
| 7 | giravite lama piatta ● 2,5x50-3x75-3,5x100-4x125-5,5x150-6,5x150 mm | 1260 | T199 |
| 6 | giravite per viti con impronta a croce Phillips® ● PH0x60-PH0x100-PH1x80-PH1x120-PH2x100-PH2x150 mm | 1262 | T202 |
| 2 | scalpelli piatti nervati 100-200 mm | 35 | T234 |
| 1 | martello tipo tedesco 300 g | 1370 | T234 |
| 1 | mazzuola con battenti in materiale plastico Ø 35 mm | 1390 | T234 |
| 1 | termoformato vuoto | VP5 | |

M01 024500001 ~~€ 452,00~~ € 263,00



42 6-7-8-9-10-11-12-13-14-15-16-17-18
19-20-21-22-24-27-30-32-36 mm

4,5 kg

M30 024500030 ~~€ 421,00~~ € 244,00



55 6x7-8x9-10x11-12x13-14x15-16x17-18x19-20x22-21x23-24x27-30x32 mm
90 6x7-8x9-10x11-12x13-14x15-16x17-18x19-20x22-21x23-24x27-30x32 mm
96BPC/SC9 1,5-2-2,5-3-4-5-6-8-10 mm

4,2 kg

M60 024500060 ~~€ 387,00~~ € 224,00



○ 96T 2-2,5-3-4-5-6-7-8-10 mm
○ 97BTX/SC8 T9-T10-T15-T20-T25-T27-T30-T40 mm
○ 944BX 5-6-7-8-10-13 mm

1,9 kg

M63 024500063 ~~€ 351,00~~ € 206,00



○ 952 7-8-10-12-13-14-17-19 mm

3,4 kg



M100 024500100 ~~€ 1.225,00~~ € 699,00

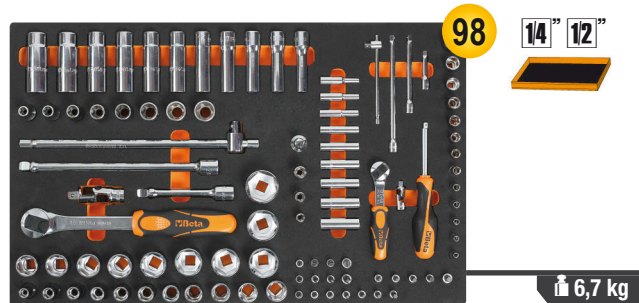

895/1 - 895/3 - 895/6
○ 900 4-4,5-5-5,5-6-7-8-9-10-11-12-13-14 mm
○ 900L 5-6-7-8-9-10-11-12-13 mm
○ 900ME 3-4-5-6-7 mm
● 900LP 0,8x4-1x5,5-1,2x6,5-1,2x8 mm
● 900PH PH1-PH2-PH3-PH4
○ 900TX T10-T15-T20-T25-T27-T30-T40
900/20 50 mm - 900/20L 100 mm
900/21 150 mm
900/25
900BG/30
900/42

● 900/55
○ 920A 8-10-11-12-13-14-15-16-17-18-19-20-21-22-23-24-26-27-28-30-32 mm
920/15 - 920/25
920AN/125 125 mm
920AN/250 250 mm
920/42
● 920/55
○ 920FTX 10-12-14-16-18-20-22-24 mm
○ 920AL 10-12-13-14-15-16-17-18-19-21-22 mm

6,7 kg

M105 024500871 € 1.330,00 € 759,00



- 900 4-4,5-5-5,5-6-7-8-9-10
11-12-13-14 mm
- 900L 5-6-7-8-9-10-11-12-13 mm
- 96BPC/SC9 1,5-2-2,5-3-4-5-6-8-10 mm
- 895/1 - 895/3 - 895/6
- 900ME 3-4-5-6-7 mm
- 900LP 0,8x4-1x5,5-1,2x6,5-2x8 mm
- 900PH PH1-PH2-PH3-PH4
- 900TX T10-T15-T20-T25-T27-T30-T40
- 900/16 □ 1/4 - ■ 3/8
- 900/... 50-100-150 mm
- 900/25 - 900BG/30 - 900/42
- 900/55
- 910A 6-7-8-9-10-11-12-13-14-15-16-17-18-19-20-21-22 mm
- 910/15 □ 3/8 - ■ 1/4
- 910/16 □ 3/8 - ■ 1/2
- 910/21 125 mm
- 910/22 250 mm
- 910/25 - 910/42
- 910/55
- 920A 8-10-11-12-13-14-15-16-17-18-19-20-21-22-23-24-26-27-28-30-32 mm
- 920/15 □ 1/2 - ■ 3/8
- 920/25
- 920AN 125 - 250 mm
- 920/42
- 920/55
- 956E 16-17,8-20,8 mm

M118 024500118 € 1.066,00 € 499,00

Adatto a cassette da 140 mm **NEW!**



- 1927P 1750 Nm
- 720L ○ 13-17-19-21-22-24 mm
- 720ME ○ 5-6-8-10-12-14-17-19 mm
- 720 ○ 10-12-13-14-15-16-17-18-19-21-22-24-27-30-32 mm
- 720LC ○ 17-19-21 mm

M120 024500120 € 1.305,00 € 749,00

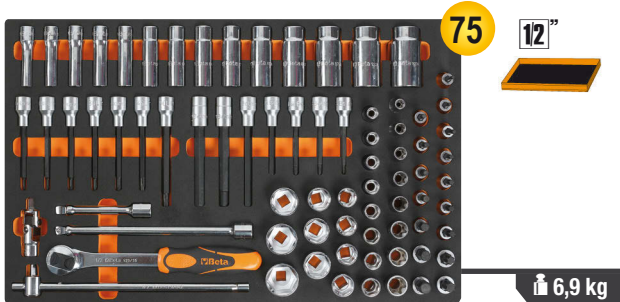

- 920A 10-11-12-13-14-15-16-17-18-19-20-21-22-24-26-27-30-32 mm
- 920AN/125 125 mm
- 920AN/250 250 mm
- 920/25 - 920/42
- 920AL 10-12-13-14-15-16-17-18-19-22-24-27-30-32 mm
- 920FTX 10-12-14-16-18-20-22-24 mm
- 920/55
- 920PE 5-5L-6-6L-7-7L-8-8L-10-10L-12-12L-14-14L
- 920TX T20-T25-T27-T30-T40-T45-T50-T55-T60-T20L-T25L-T27L-T30L-T40L-T45L-T50L

M129 024500129 € 468,00 € 269,00



- 1032 180 mm
- 1034 170 mm
- 1036 175 mm
- 1038 175 mm
- 1048N 250 mm
- 1052 240 mm
- 1082BM 160 mm
- 1098 220 mm
- 1112 250 mm
- 1128BM
- 1150BM 180 mm
- 1166BM 160 mm
- 1168BM 160 mm

M213 024500213 € 222,50 € 129,00



- 1201E 2,5x50-3x75-4x100-5,5x125-6,5x150-8x200 mm
- 1201EN 4x30 mm
- 1202E PH0x60-PH1x80-PH2x100-PH3x150 mm
- 1202EN PH1X30 mm
- 1207E/TX T6-T7-T8-T9-T10-T15-T20-T25-T27-T30-T40-T45
- 1253

M195 024500195 € 330,00 € 189,00

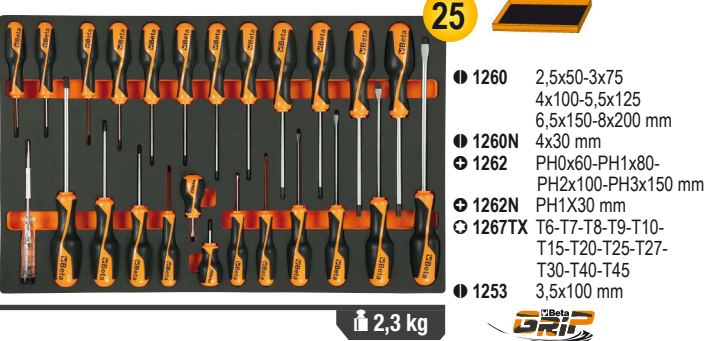

- 1260 2,5x50-3x75-4x100-5,5x125-6,5x150-8x200 mm
- 1260N 4x30 mm
- 1262 PH0x60-PH1x80-PH2x100-PH3x150 mm
- 1262N PH1X30 mm
- 1267TX T6-T7-T8-T9-T10-T15-T20-T25-T27-T30-T40-T45
- 1253 3,5x100 mm

M230 024500230 € 425,00 € 245,00

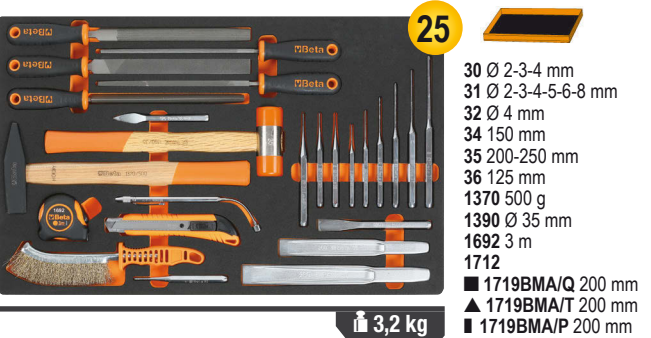

- 30 Ø 2-3-4 mm
- 31 Ø 2-3-4-5-6-8 mm
- 32 Ø 4 mm
- 34 150 mm
- 35 200-250 mm
- 36 125 mm
- 1370 500 g
- 1390 Ø 35 mm
- 1692 3 m
- 1712
- 1719BMA/Q 200 mm
- ▲ 1719BMA/T 200 mm
- 1719BMA/P 200 mm
- 1719BMA/M 200 mm
- 1719BMA/R 200 mm
- 1737NX
- 1771 18 mm

T01 024240001

€ 275,00 € 160,00



42 6-7-8-10-11-12-13-14-16-17-18-19-21-22-24-27-30 mm

2,7 kg

T05 024240005

€ 209,00 € 122,00



42 6-7-8-9-10-11-12-13-14-15-16-17-18-19-20-21 mm

1,5 kg

T06 024240006

€ 149,50 € 87,00



42 22-24-27-30-32 mm

2,1 kg

T31 024240031

€ 227,00 € 132,00



31 Ø 2-3-4-5-6 mm 32 Ø 4 mm
55 6x7-8x9-10x11-12x13-14x15-16x17-18x19-20x22-21x23-24x26-27x29-30x32 mm
O 96N/SC9 1,5÷10 mm

3 kg

T45 024240045

€ 316,00 € 184,00



142 8-9-10-11-12-13-14-15-16-17-18-19 mm

1,3 kg

T50 024240050

€ 178,50 € 104,00



○ 96T 2-2,5-3-3,5-4-4,5-5-6-7-8-10 mm

1,3 kg

T63 024240063

€ 342,00 € 199,00

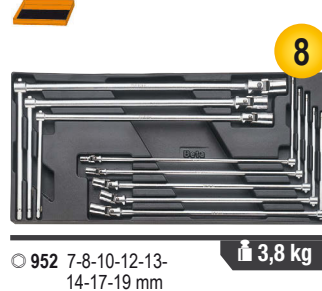

○ 952 7-8-10-12-13-14-17-19 mm

3,8 kg

T83 024240083

€ 326,00 € 188,00



○ 920A 10-11-12-13-14-15-16-17-18-19-20-21-22-23-24-26-27-30-32 mm
920/21 125 mm 920/42 305 mm
920/22 255 mm 920/55 Ø 275 mm
920/25

3,6 kg

T91 024240091

€ 224,50 € 129,00



○ 900 4-4,5-5-5,5-6-7-8-9-10-11-12-13-14 mm
○ 900ME 2,5-3-4-5-6-8 mm
900/20 50 mm 900/21 150 mm
900/25 - 900BG/30 - 900/42 - 900/55

560 g

T92 024240092

€ 257,00 € 147,00



○ 910A 6-7-8-9-10-11-12-13-14-15-16-17-18-19-20-21-22 mm
910/21 125 mm 910/42 210 mm
910/22 250 mm ⊗ 910/55 200 mm
910/25

1,5 kg

T137 024240137

€ 116,50 € 68,00



≡ 1084BM 160 mm
≡ 1150BM 180 mm
● 1166BM 160 mm

750 g

T145 024240145

€ 131,00 € 76,00

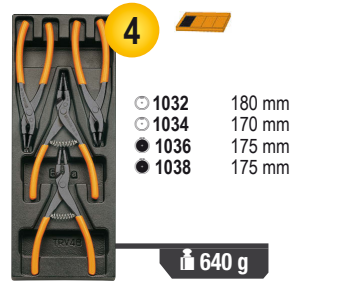

○ 1032 180 mm
○ 1034 170 mm
● 1036 175 mm
● 1038 175 mm

640 g

T153 024240153

€ 78,00 € 45,00



1048N 250 mm
1052 240 mm

1,1 kg

T221 024240221

€ 46,00 € 27,00



● 1201E 3x75-4x100-5,5x150-6,5x150 mm
⊗ 1202E PH0x60-PH1x80-PH2x100 mm

530 g

T234 024240234

€ 101,00 € 59,00



35 100-200 mm
1370 300 g
1390 Ø 35 mm

1,3 kg

T236 024240236

€ 100,00 € 58,00



■ 1719BMA/Q 200 mm
▲ 1719BMA/T 200 mm
▬ 1719BMA/P 200 mm
▶ 1719BMA/M 200 mm
● 1719BMA/R 200 mm

870 g

C59A

Banco da lavoro "Endurance" con 1 cassettera da 6 cassetti

- 6 cassetti 588x367 mm, montati su guide telescopiche a sfera
- Ripiano in legno multistrato con fori per la collocazione di una morsa 1599F/125 - 1599GI/125 (da ordinare separatamente)
- Piano dei cassetti protetto da tappetini di gomma espansa
- Frontalino dei cassetti in Nylon ad alta resistenza
- Cassettiere predisposte per l'inserimento di termoformati
- Serratura di sicurezza centralizzata frontale
- Ripiano inferiore portaoggetti
- Predisposizione per portacarta (2400 RSC24/PC) e portaflaconi (2400 RSC24/PF-) da ordinare separatamente



| n° | Spessore | Max |
|----|----------|-------|
| 4 | 70 mm | 25 kg |
| 1 | 140 mm | 30 kg |
| 1 | 280 mm | 35 kg |

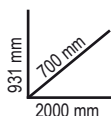

| Ral 2011 | Ral 7016 | Ral 3000 |
|------------|-----------|-----------|
| 059000011 | 059000031 | 059000051 |
| € 1.960,00 | | € 999,00 |

C56B

Banco da lavoro con piano in legno

- Piano di lavoro in legno multistrato con fori per la collocazione di una morsa 1599F/125-1599GI/125 (da ordinare separatamente)
- Struttura in acciaio con 4 gambe di sostegno
- Ripiano inferiore portaoggetti con capacità di carico 150 kg (uniformemente distribuiti)
- Predisposizione per il fissaggio al pavimento

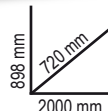

| Ral 2011 | Ral 7016 | Ral 3000 |
|-----------|-----------|-----------|
| 056000401 | 056000402 | 056000403 |
| € 725,00 | | € 429,00 |

C56PL 0

056000021

€ 377,00 € 215,00

Banco da lavoro pieghevole

- Leggero, compatto e facilmente trasportabile
- Piano di lavoro 800x500mm in lamiera zincata utilizzabile da un solo lato, protetto con rivestimento in gomma antioleo e antibenzina
- Maniglia con protezione in gomma per un agevole trasporto
- Piedini con copertura anti-scivolamento

**ANCORA PIÙ LEGGERO!
SOLO 18,5 KG**

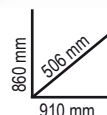

C56

Banco da lavoro

- Piano di lavoro in lamiera verniciata con bordo perimetrale
- Struttura in acciaio con 6 gambe di sostegno
- Due cassetti dotati di serratura
- Predisposizione per il fissaggio al pavimento

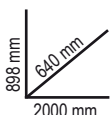

| Ral 2011 | Ral 7016 | Ral 3000 |
|------------|-----------|-----------|
| 056000201 | 056000202 | 056000203 |
| € 1.028,00 | | € 559,00 |

3068

030680000

NEW!

~~€ 840,00~~
€ 469,00
Transpallet manuale a forche ridotte
Caratteristiche:

- 2 ruote direzionali 200x50 mm in PU
- Rulli doppi anteriori 80x70 mm in PU
- Rulli guida per l'accesso al pallet
- tacca indicazione battuta di profondità
- valvola di controllo velocità di discesa
- valvola di sicurezza in caso di sovraccarico

Dati tecnici:

- Capacità massima: 2500 kg
- Lunghezza totale: 1200 mm
- Lunghezza forche: 800 mm
- Larghezza forche: 540 mm
- Larghezza singola forca: 160 mm
- Altezza leva: 1230 mm
- Altezza max. sollevamento: 115 mm

3069

030690000

NEW!
~~€ 790,00~~
€ 439,00
Transpallet manuale
Caratteristiche:

- 2 ruote direzionali 200x50 mm in PU
- Rulli doppi anteriori 80x70 mm in PU
- Rulli guida per l'accesso al pallet
- tacca indicazione battuta di profondità
- valvola di controllo velocità di discesa
- valvola di sicurezza in caso di sovraccarico
- **leva di azionamento in 3 posizioni**

Dati tecnici:

- Capacità massima: 2500 kg
- Lunghezza totale: 1550 mm
- Lunghezza forche: 1150 mm
- Larghezza forche: 540 mm
- Larghezza singola forca: 160 mm
- Altezza leva: 1230 mm
- Altezza max. sollevamento: 115 mm
- Corridoio di stivaggio per pallet 800x1200 longitudinalmente: 1805 mm
- Raggio di volta: 1347 mm



CARRELLI E GESTELLI

C48M

048000230

~~€ 2.990,00~~
€ 1.649,00
Carrello contenitore elettrico, con sponde

- Pianale motorizzato con motore 24V - 400 W con alimentazione a batteria 2x12V 33 Ah e scheda di controllo Curtis.
- Piano di carico realizzato in solido acciaio, ricoperto con gomma antiscivolo, con sponde tubolari di contenimento a sezione tonda per il trasporto del carico in sicurezza.
- Le sponde possono anche essere sfilate, per adattarsi alle singole esigenze di trasporto.
- Dotato di 2 ruote pneumatiche di trazione Ø 260 mm e 2 ruote in gomma piroettanti Ø 150 mm, freno elettromagnetico e differenziale.
- Carica batterie esterno 220V/50Hz - V/A 24/12 in dotazione.



CARATTERISTICHE FUNZIONALI

- Capacità di carico: **400 kg**
- Velocità di marcia: **4-6 km/h** (regolabile)
- Autonomia: **4 ore**
- Pendenza massima superabile a pieno carico: **6%**
- Pendenza massima superabile con 100 kg di carico: **18%**

CARATTERISTICHE TECNICHE

- Dimensioni di ingombro: 1280x630x1100h mm
- Dimensioni utili piano di carico con sponde: 1180x580 mm
- Dimensioni utili piano di carico senza sponde: 1260x620 mm
- Altezza pianale di carico dal pavimento: 320 mm
- Altezza vano batteria-pavimento: 65 mm
- Peso con batterie: 140 kg

DISPOSITIVI DI SICUREZZA:

- Freno elettronico
- Segnalatore acustico
- Protezione antisciacchiamento
- Indicatore dello stato di carica della batteria
- Scheda di controllo Curtis



C51

Carrello

- 3 ripiani ricoperti in gomma millerighe antiscivolo
- Doppia possibilità di fissaggio del ripiano centrale
- Quattro ruote Ø 100 mm: 2 fisse e 2 girevoli (una con freno)

kg
200



21 kg



Ral 2011 Ral 7016 Ral 3000
051000001 051000002 051000003

€ 313,00 € 175,00

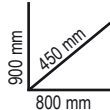

C27S

Carrello portautensili richiudibile per interventi esterni

- Struttura in lamiera
- 2 cassette 588x277 mm montati su guide telescopiche che permettono l'apertura in due sensi
- Ampio vano portaoggetti inferiore 588x277x220 mm
- 2 ruote fisse Ø 160 mm e 2 ruote piroettanti con freno Ø 100 mm
- Piano di lavoro termoplastico con 6 vaschette portaminuterie integrate
- Chiusura centralizzata
- Predisposizione per l'alloggiamento di separatori per cassetto e termoformati portautensili MC



- Carrello richiudibile con colonnine ribaltabili per permettere un agevole trasporto

| n° | Max |
|----|-------------|
| 2 | 70 mm 20 kg |



20 kg



Ral 2011 Ral 7016 Ral 3000
027000201 027000202 027000203

€ 883,00 € 449,00

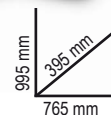

C99

099000010

€ 702,00 € 299,00

Sistema modulare completo BETA COMBO

Composto da:

- Carrello pieghevole richiudibile con manico telescopico C99P (485x520x1095 mm)
- Valigetta portautensili in ABS C99V1 (445x358x152 mm)
- Valigetta portautensili in ABS C99V2 (445x358x254 mm)
- Valigetta portautensili in ABS con 2 cassette portaminuteria trasportabili C99V3/2C (445x358x322 mm)



SCOPRI DI PIÙ



C48P

048000030

€ 281,00 € 159,00

Carrello pieghevole

- Pianale di carico in polipropilene (PP) rinforzato, con rivestimento antiscivolo e inserti in TPV per la protezione degli spigoli
- Maniglia richiudibile per uno stoccaggio rapido e poco ingombrante
- Quattro ruote antitraccia Ø 125 mm: 2 fisse e 2 girevoli con freno
- Portata massima 300 kg
- Larghezza utile pianale di carico: 705 mm
- Profondità pianale di carico: 480 mm
- Altezza pianale di carico: 200 mm



kg
300



11 kg

C41H

Trolley portautensili a 2 moduli sovrapponibili

- Struttura in lamiera e in materiale plastico: grande robustezza e peso ridotto
- 2 moduli separabili: 1 cestello superiore, 1 modulo con 2 cassette altezza 95 mm, 1 cassetta estraibile in materiale plastico altezza 66 mm e 1 cassetto altezza 295 mm
- Ruote di grosso diametro 160 mm integrate nella struttura per facilitare il trasporto anche su gradini
- Serratura centralizzata laterale per la chiusura dei cassetti del modulo inferiore
- Cassetti montati su guide telescopiche a sfera con doppio gancio di chiusura
- Impugnatura con manico telescopico in alluminio
- Portaminuterie integrato
- Cassetto inferiore con doppia guida telescopica



SCOPRI DI PIÙ



| | |
|-----------|-----------|
| 041000002 | 041000021 |
| 041000024 | 041000006 |
| 041000012 | 041000008 |
| 041000010 | 041000005 |

~~€ 622,00~~ **€ 339,00**



920 mm
335 mm
536 mm

21 kg

C19

021190001

~~€ 60,00~~

€ 34,80

Cestello estendibile a tre scomparti in lamiera, vuoto



3,4 kg

≡ 450x200x160 mm

C20L

021200002

~~€ 92,50~~

€ 52,50

Cestello estendibile a 5 scomparti in lamiera, vuoto



5,4 kg

≡ 550x200x210 mm

CP17L

021170502

~~€ 138,00~~

€ 79,50

Cestello portautensili in acciaio inox e materiale plastico con contenitore asportabile, vuoto



3,7 kg

≡ 575x245x265 mm

C22BL-0

022000170

~~€ 368,00~~

€ 213,00

Baule portautensili in lamiera, vuoto



26 kg

≡ 1010x410x400 mm

2080/V12 020800000

~~€ 63,50~~ **€ 36,00**
Valigia organizer con 12 vaschette asportabili

Vaschette portaminuterie asportabili, richiudibili e trasparenti per un'immediata riconoscibilità del contenuto.

1,8 kg

300x330x145 mm

2080/V17 020800200

~~€ 24,00~~ **€ 14,00**
Valigia organizer con 17 vaschette portaminuteria asportabili

Indispensabile per contenere e trasportare minuteria in maniera ordinata e sicura.



335x285x65 mm

750 g
NEW!
2080/DS 020800210

~~€ 22,00~~ **€ 13,00**
Valigia organizer SMALL 15 scomparti con 10 divisori estraibili

Impilabili

760 g

375x315x65 mm

NEW!

Indispensabili per contenere e trasportare minuteria in maniera ordinata e sicura. Separatori amovibili e robusto coperchio trasparente per una rapida individuazione del contenuto.

2080/DL 020800211

~~€ 26,00~~ **€ 15,00**
Valigia organizer LARGE 15 scomparti con 8 divisori estraibili

Impilabili

970 g

440x330x75 mm

2036/TV 020360000

~~€ 559,00~~ **€ 299,00**
Trolley portautensili in polipropilene ad alto spessore, profilato in alluminio, vuoto

- 2 pannelli portautensili
- Manico telescopico
- Ruote con cuscinetti a sfera
- Fondo interno con divisori removibili

7,5 kg

480x267x408 mm

2029/VV 020290000

~~€ 353,00~~ **€ 199,00**
Valigia portautensili in polipropilene ad alto spessore, profilato in alluminio, vuoto

- 2 serrature in metallo con chiave
- Capiente fondo porta utensili con divisori amovibili e regolabili
- Doppio pannello portautensili superiore con elastici e tasca porta documenti
- Pannello portautensili inferiore con elastici e sistema di fissaggio rapido
- Fornita di tracolla per essere ancora più pratica nel trasporto

6,1 kg

480x227x408 mm

2033L/W 020330250

~~€ 386,00~~ **€ 219,00**

Valigia portautensili in alluminio, vuota

- Estremamente resistente agli urti
- Finitura antigraffio
- Maniglia ergonomica con grip in gomma
- Doppia chiusura con combinazione
- 2 pannelli portautensili con elastici
- Fondo interno con divisori removibili



≡ 470x203x373 mm



6,1 kg



C3 021030000

~~€ 68,00~~ **€ 39,00**

Mini borsa portautensili in tessuto tecnico

- 1 tasca esterna frontale con chiusura a zip
- 2 tasche laterali con vaschette portaminuteria incluse
- 1 pratica tasca posteriore con chiusura a velcro
- 1 pannello portautensili interno removibile, con elastici presenti su ambo i lati
- Fornita completa di tracolla



≡ 230x110x320 mm

890 g



**UNA MINI BORSA
PORTAUTENSILI
DA PORTARE
SEMPRE CON TE!**

SCOPRI DI PIÙ



Interfaccia USB
per la ricarica dei propri
dispositivi mobili

C5 021050000

~~€ 164,00~~ **€ 94,00**

**Zaino portautensili
in tessuto tecnico, vuoto**

- Pannello portautensili interno removibile
- 6 tasche esterne e 2 tasche interne
- Base in materiale plastico resistente all'acqua
- Doppio laccetto di sicurezza per fissare lo zaino sulle spalle
- Schienale ergonomico imbottito



2,5 kg

≡ 400x200x500 mm

C6T 021060010

~~€ 233,00~~ **€ 136,00**

**Zaino portautensili
con ruote, vuoto**

- Manico telescopico di trasporto
- Ruote integrate nella struttura con copertura anti-polvere per l'impiego come zaino
- 2 pannelli portautensili removibili
- Tasca per PC interna e 5 tasche esterne
- Base in materiale plastico resistente all'acqua



4,5 kg

≡ 360x200x480 mm

C8B 021080300

~~€ 221,00~~ **€ 129,00**

**Trolley portautensili in tessuto tecnico
per elettricisti, vuoto**

- Struttura rigida
- Manico telescopico di trasporto
- 4 ruote piroettanti
- 1 pannello interno portautensili removibile
- Tasca frontale con porta badge
- Doppio fondo con portaminuteria compreso
- 2 tasche esterne laterali
- 2 ganci porta sonda tirafili
- Manico inclinabile per facilitare l'accesso agli utensili
- Possibilità di chiusura con lucchetto (non compreso)



4,7 g

≡ 380x250x430 mm



C9MT  021090200 ~~€ 93,00~~ **€ 54,00**

 1,4 kg

NEW!

Borsa portautensili per manutentori, vuota

- Rivestimento esterno in robusto PVC, impermeabile
- Cuciture di rinforzo presenti su tutto il perimetro
- Chiusura con doppia fibbia a clip
- Doppia maniglia interna per una presa bilanciata e sicura
- Tasca portadocumenti con chiusura a zip



≡ 450x180x200 mm

Cestello portautensili in tessuto tecnico, vuoto

- Struttura rigida
- Doppio fondo
- Manico inclinabile per facilitare l'accesso agli utensili
- Elastici portautensili e tasche sia interne che esterne
- Fodero di copertura
- Vaschetta portaminuterie incisa nel doppio fondo
- Predisposizione per essere utilizzata con il trolley C8



≡ 420x220x250 mm

 2,3 kg

≡ 520x220x250 mm

 3,3 kg

(C10S - 420 mm) (C10 - 520 mm)

C10S  021100001 ~~€ 131,00~~ **€ 76,00**

C10  021100000 ~~€ 166,50~~ **€ 97,00**

C11  021110000 ~~€ 97,00~~ **€ 57,00**

Cestello portautensili, vuoto

- Base rigida in materiale plastico, resistente all'acqua
- Elastici e tasche portautensili sia interne che esterne
- Buste portadocumenti integrate nel doppiofondo del coperchio



 2 kg

≡ 410x230x250 mm

2001/BZ27 VU  020010157

~~€ 293,00~~ **€ 169,00**

Valigetta pieghevole con assortimento di 27 utensili per interventi universali



≡ 380x290x60 mm

2005PA/S  020050020

~~€ 35,50~~ **€ 20,60**

Porta attrezzi vuoto in Nylon, con cintura



| N. pezzi/Descrizione | Beta N. |
|--|---------|
| 1 forbici per elettricisti lame dritte | 1128BMX |
| 1 pinza universale ≡ 180 mm | 1150 |
| 6 chiavi combinate 7-8-10-13-17-19 mm | 42 |
| 3 giravite lama piatta 3x75 - 4x100 - 5,5x150 mm | 1201E |
| 3 giravite Phillips PH0x60 - PH1x80 - PH2x100 mm | 1202E |
| 9 chiavi maschio esagonale piegate 1,5-2-2,5-3-4-5-6-8-10 mm | 96/SC9 |
| 1 martello tipo tedesco 300 g | 1370 |
| 1 pinze regolabili cerniera chiusa 250 mm | 1048N |
| 1 flessometro 5 m | 1692/5 |
| 1 cutter con lama a settori 18 mm | 1771 |

**UNA FORMA ELEGANTE E SNELLA,
ALLEGGERITA NELLE LINEE E PIÙ
LEGGERA AL TATTO.**

42

La forza, la resistenza e l'ergonomia della chiave Beta raggiungono valori ancora superiori per offrire la miglior chiave possibile alle mani degli utilizzatori. Il processo produttivo si svolge nei nostri stabilimenti di Sovico e Sulmona, avvalendosi delle tecnologie più avanzate in termini di automazione e degli operatori più preparati in termini di esperienza.

ERGONOMIA

L'occhio poligonale è inclinato di 15° per proteggere la mano. La forma è ottenuta da stampo, non piegata successivamente

FORZA

Valori di coppia più che doppi rispetto ai requisiti della norma ISO 1711

RESISTENZA

Grande resistenza: nel caso di uso improprio la chiave inizia a deformarsi, non si spezza in modo improvviso e pericoloso



42/SP25

000421085

~~€ 487,00~~ **€ 279,00**

Serie di 25 chiavi combinate con supporto

☎ 6-7-8-9-10-11-12-13-14
15-16-17-18-19-20-21-22-23
24-25-26-27-28-30-32 mm

42/SP15

000421078

~~€ 189,50~~ **€ 109,00**

Serie di 15 chiavi combinate

• Comodo e pratico supporto incluso
☎ 6-7-8-9-10-11-12-13-
14-15-16-17-19-22-24 mm



55/B12N

000550164

~~€ 152,50~~ **€ 89,00**

Serie di 12 chiavi a forchetta doppia in busta avvolgibile di poliestere resistente



☎ 6x7-8x9-10x11-12x13
14x15-16x17-18x19
20x22-21x23-24x26
25x28-30x32 mm



42/SC9I

000421087

~~€ 111,00~~ **€ 64,00**

Serie di 9 chiavi combinate

• Supporto compatto, pratico e facile da trasportare
• Identificazione rapida della misura della chiave
• Bloccaggio sicuro della chiave nel supporto

☎ 8-10-11-12-13-14-15-17-19 mm



141/B9

001410069

€ 195,50

€ 113,00

Serie di 9 chiavi combinate a cricchetto diritte, in busta di tela

8-10-11-12-13-14-15-17-19 mm



142SN/SC9

001420259

€ 266,00

€ 153,00

Serie di 9 chiavi combinate a cricchetto snodate con supporto compatto

8-10-11-12-13-14-15-17-19 mm



142/SC9I

001420087

€ 222,00

€ 127,00

Serie di 9 chiavi combinate a cricchetto reversibile con supporto compatto

8-10-11-12-13-14-15-17-19 mm



192/S2

001920070

€ 67,00

€ 39,00

Serie di 2 chiavi poligonali a cricchetto reversibile



8 MISURE IN 2 CHIAVI

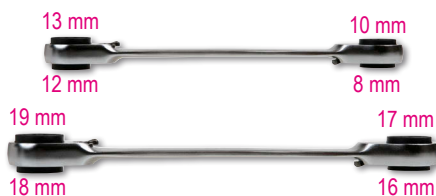

186 8-32

001860008

€ 50,50

€ 29,00

Chiave autoserrante a ripresa automatica per esagoni da 8 a 32 mm

Ideale per viti con testa a profilo: esagonale, Spline®, quadrato, Torx®; anche rovinate.

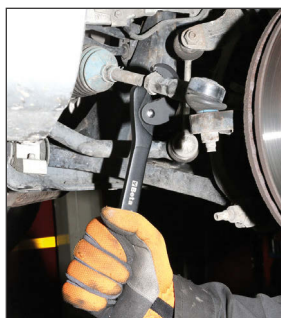

L 260 mm

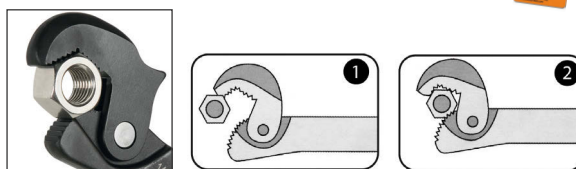

LE NUOVE CHIAVI A RULLINO BETA 111

111E

Le nuove chiavi a rullino Beta 111 consentono di avvitare e svitare dadi e bulloni di diverse dimensioni grazie alla ganascia mobile, regolabile tramite il rullino posto al centro.

Testa inclinata di 15° per manovrare anche negli spazi più difficili come le nostre iconiche chiavi combinate "42"



Realizzata in acciaio legato ad alte prestazioni per un'elevata resistenza meccanica alle torsioni

Trattamenti termici dedicati per un'ottima resistenza all'usura

Doppia marcatura laser in mm/pollici
Ingombro ridotto della testa a ganascia completamente aperta

SCOPRI DI PIÙ



Lo studio della nuova ergonomia ha permesso di avere una riduzione di peso del 20%

Foro su impugnatura per appendere la chiave



111E

Chiavi regolabili a rullino con scala graduata, rotazione destrorsa del rullino **CROMATE**



| | L mm | L" | A max mm | | € |
|-----------------|------|----|----------|-----------|------------------------------|
| 111E 100 | 100 | 4 | 15 | 001110110 | € 26,00 € 15,10 |
| 111E 150 | 150 | 6 | 24 | 001110115 | € 27,00 € 15,70 |
| 111E 200 | 200 | 8 | 29 | 001110120 | € 33,00 € 19,10 |
| 111E 250 | 250 | 10 | 34 | 001110125 | € 40,00 € 23,20 |
| 111E 300 | 300 | 12 | 40 | 001110130 | € 53,00 € 30,70 |
| 111E 380 | 380 | 15 | 45 | 001110138 | € 104,00 € 61,00 |
| 111E 450 | 450 | 18 | 54 | 001110145 | € 173,00 € 101,00 |
| 111E 600 | 600 | 24 | 62 | 001110160 | € 239,50 € 139,00 |

111EN

Chiavi regolabili a rullino con scala graduata, rotazione sinistrorsa del rullino **FOSFATATE**



| | L mm | L" | A max mm | | € |
|------------------|------|----|----------|-----------|-----------------------------|
| 111EN 100 | 100 | 4 | 15 | 001110410 | € 23,80 € 13,80 |
| 111EN 150 | 150 | 6 | 24 | 001110415 | € 24,90 € 14,40 |
| 111EN 200 | 200 | 8 | 29 | 001110420 | € 29,00 € 16,80 |
| 111EN 250 | 250 | 10 | 34 | 001110425 | € 36,00 € 20,90 |
| 111EN 300 | 300 | 12 | 40 | 001110430 | € 48,50 € 28,10 |
| 111EN 380 | 380 | 15 | 45 | 001110438 | € 96,00 € 56,00 |
| 111EN 450 | 450 | 18 | 54 | 001110445 | € 163,50 € 95,00 |

111ER

Chiavi regolabili a rullino con scala graduata a **GANASCIA REVERSIBILE**, rotazione destrorsa del rullino **CROMATE**



| | L mm | L" | A max mm | Ø max mm | | € |
|------------------|------|----|----------|----------|-----------|----------------------------|
| 111ER 200 | 200 | 6 | 29 | 3/4 | 001110520 | € 34,50 € 19,90 |
| 111ER 250 | 250 | 8 | 34 | 1 | 001110525 | € 42,50 € 24,50 |
| 111ER 300 | 300 | 10 | 40 | 1.1/4 | 001110530 | € 55,50 € 32,00 |

111CM

Chiavi regolabili a rullino corte con **APERTURA MAGGIORATA**, rotazione destrorsa del rullino cromate



| | L mm | L" | A max mm | | € |
|------------------|------|----|----------|-----------|----------------------------|
| 111CM 170 | 170 | 6 | 32 | 001110770 | € 39,50 € 22,90 |
| 111CM 220 | 220 | 8 | 38 | 001110722 | € 48,00 € 28,00 |
| 111CM 270 | 270 | 10 | 46 | 001110727 | € 63,50 € 37,00 |

96/SC9 000960374 
~~€ 21,80~~ **€ 12,00**

Serie di 9 chiavi maschio esagonale piegate

| Ø mm | L mm |
|------|------|
| 1,5 | 45 |
| 2 | 50 |
| 2,5 | 57 |
| 3 | 64 |
| 4 | 72 |
| 5 | 83 |
| 6 | 94 |
| 8 | 105 |
| 10 | 119 |



COMPATTE

96BPC/SC9 000960354 
~~€ 45,50~~ **€ 23,00**

Serie di 9 chiavi maschio esagonale piegate con un'estremità sferica

| Ø mm | L mm |
|------|------|
| 1,5 | 79 |
| 2 | 84 |
| 2,5 | 89 |
| 3 | 99 |
| 4 | 108 |
| 5 | 126 |
| 6 | 148 |
| 8 | 168 |
| 10 | 187 |



97BTX/SC8 000970164 
~~€ 81,50~~ **€ 44,00**

Serie di 8 chiavi maschio piegate con un'estremità sferica per viti con impronta Torx®

| Ø mm | L mm |
|------|------|
| T9 | 62 |
| T10 | 71 |
| T15 | 81 |
| T20 | 92 |
| T25 | 94 |
| T27 | 105 |
| T30 | 114 |
| T40 | 129 |

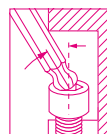

97BTXL/SC8 000970364 
~~€ 94,00~~ **€ 49,50**

Serie di 8 chiavi maschio piegate con un'estremità sferica, modello lungo per viti con impronta Torx®

| Ø mm | L mm |
|------|------|
| T9 | 80 |
| T10 | 86 |
| T15 | 100 |
| T20 | 110 |
| T25 | 126 |
| T27 | 140 |
| T30 | 160 |
| T40 | 176 |

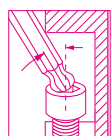

MODELLO EXTRA LUNGO +25%



97BRTL/SC8 000970464 
~~€ 95,00~~ **€ 45,00**

Serie di 8 chiavi maschio piegate con un'estremità sferica

NEW!

| Ø mm | L mm |
|------|------|
| T9 | 80 |
| T10 | 86 |
| T15 | 100 |
| T20 | 110 |
| T25 | 126 |
| T27 | 140 |
| T30 | 160 |
| T40 | 176 |

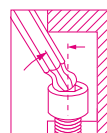

MODELLO EXTRA LUNGO +25%



96LBP/SC9 000961354 
~~€ 53,00~~ **€ 29,00**

Serie di 9 chiavi maschio esagonale piegate con un'estremità sferica

| Ø mm | L mm |
|------|------|
| 1,5 | 90 |
| 2 | 100 |
| 2,5 | 112 |
| 3 | 127 |
| 4 | 144 |
| 5 | 163 |
| 6 | 184 |
| 8 | 204 |
| 10 | 230 |

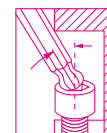

MODELLO EXTRA LUNGO +30%



96/BGS7 000960367 
~~€ 32,50~~ **€ 18,00**

Serie di 7 chiavi maschio esagonale piegate cromate, con supporto in plastica

Ø 1,5-2-2,5-3-4-5-6 mm



96/BG7 000960368 
~~€ 34,50~~ **€ 19,00**

Serie di 7 chiavi maschio esagonale piegate cromate, con supporto in plastica

Ø 2,5-3-4-5-6-8-10 mm



96T/S5P 000960946

~~€ 65,50~~ **€ 37,00**

Serie di 5 chiavi maschio esagonale piegate con impugnatura

○ 2,5-3-4-5-6 mm



97TTX/S6 000970791

~~€ 93,50~~ **€ 49,50**

Serie di 6 chiavi maschio piegate per viti con impronta Torx® con impugnatura

○ T10-T15-T20-T25-T30-T40



951 L'ORIGINALE

Quando nacque questa chiave, rappresentò una rivoluzione. Nata per lavorare su viti ad alta resistenza, offre rapidità di manovra, precisione dell'accoppiamento con la vite e flessibilità d'impiego. L'astina scorrevole esagonale può essere regolata a piacimento. Le estremità esagonali sono calibrate per trasmettere la massima coppia possibile alla vite. La lunghezza dello stelo permette di applicare notevoli coppie alle viti senza eccessivo sforzo. I continui miglioramenti produttivi portano oggi ad avere finitura sabbata ed estremità esagonali a spigolo vivo, che permettono un accoppiamento migliore anche su viti rovinate. La marcatura eseguita a laser permette di aumentare la resistenza dello stelo.

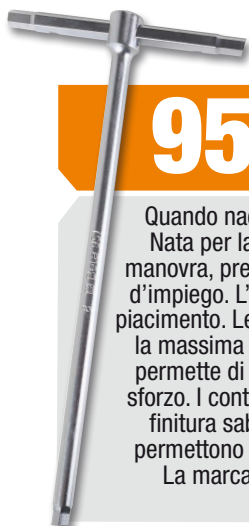

952 L'AFFIDABILE

L'affidabilità e la precisione del pre-posizionamento sono le chiavi del successo di questa chiave. Lo snodo mantiene la propria funzione nel corso degli anni, senza bisogno di alcuna regolazione. Angolo di rotazione della bussola 60°. Possibilità di utilizzo a 90° in posizione fissa. Asta di manovra scorrevole, arrestabile nella posizione desiderata su tutta la lunghezza. Triplice marcatura della misura sulla testa.

952/D7 009520079

~~€ 256,00~~ **€ 149,00**

Serie di 7 chiavi a T con bussola esagonale snodata

○ 7-8-10-12-13-14-17 mm

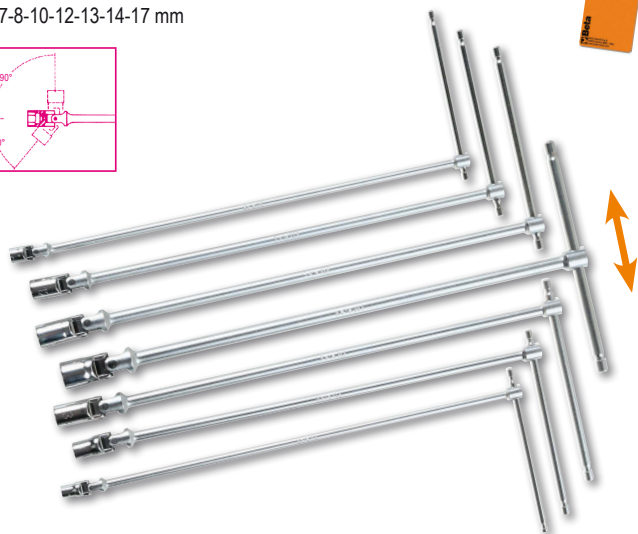
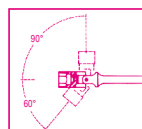

951/S6 009510687

~~€ 132,50~~ **€ 74,50**

Serie di 6 chiavi a T con 3 estremità maschio esagonale cromate

○ 2,5-3-4-5-6-8 mm

2,5+6 mm



953/S5 009530305

~~€ 176,50~~ **€ 99,00**

Serie di 5 chiavi a T con maschio esagonale snodato cromate

○ 3-4-5-6-8 mm

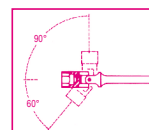

96BP-CL/SC9 000961619

€ 55,50 **€ 30,00**

Serie di 9 chiavi maschio esagonale piegate colorate con un'estremità sferica

| Ø mm | L mm |
|------|------|
| 1,5 | 91 |
| 2 | 102 |
| 2,5 | 113 |
| 3 | 128 |
| 4 | 143 |
| 5 | 163 |
| 6 | 185 |
| 8 | 206 |
| 10 | 231 |

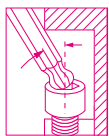

MODELLO EXTRA LUNGO +30%

97BTX-C/SC8 000971658

€ 90,00 **€ 49,00**

Serie di 8 chiavi maschio piegate colorate con un'estremità sferica per viti con impronta Torx®

| Ø mm | L mm |
|------|------|
| T9 | 80 |
| T10 | 86 |
| T15 | 90 |
| T20 | 95 |
| T25 | 100 |
| T27 | 105 |
| T30 | 114 |
| T40 | 124 |

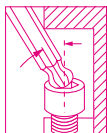

142MC/SC9I 001422087

€ 232,50 **€ 133,00**

Serie di 9 chiavi combinate a cricchetto reversibile colorate con supporto compatto

| Ø mm | L mm |
|-------|------|
| 8x8 | 136 |
| 10x10 | 159 |
| 11x11 | 168 |
| 12x12 | 174 |
| 13x13 | 180 |
| 14x14 | 190 |
| 15x15 | 200 |
| 17x17 | 233 |
| 19x19 | 248 |

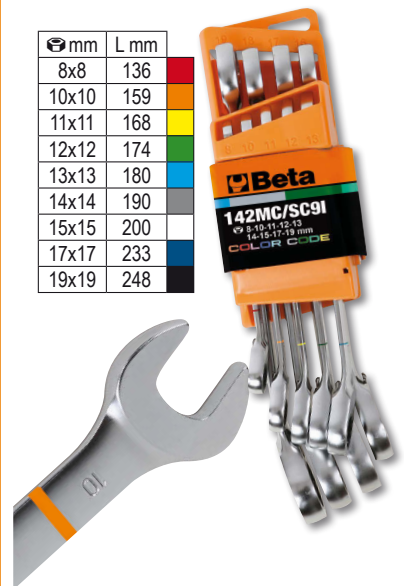

860/C27 008600880

€ 93,50 **€ 53,00**

Serie di 25 inserti colorati con raccordo e cricchetto reversibile in astuccio tascabile

- 860LP 0,5x3-1,0x5,5-1,2x6,5 mm
- 860PE 2-2,5-3-4-5-6-mm
- ⊕ 860PH PH1-PH2(x2)-PH3
- ⊕ 860TX T6-T8-T10-T15-T20-T25-T30-T40
- ⊕ 860PZ PZ1 - PZ2(x) - PZ3
- 860/55 100 mm
- 892/0 ○ 1/4 ■ 1/4



860MIX/A31 008600902

€ 92,00 **€ 52,00**

Serie di 30 inserti colorati con portainseri magnetico in astuccio tascabile

- 860LP 0,5x3 - 0,6x4,5 - 0,8x5,5 - 1,0x5,5 - 1,2x6,5 mm
- 860PE 2-2,5-3-4-5-6-8-10 mm
- ⊕ 860PH PH0 - PH1 - PH2 - PH3 - PH4
- ⊕ 860RTX T9-T10-T15-T20-T25-T27-T30-T40
- ⊕ 860PZ PZ1 - PZ2 - PZ3 - PZ4
- 882MSR/50 ○ 1/4 ● 1/4



1263MC/D8 012632008

€ 66,50 **€ 38,00**

Serie 8 giravite colorati

- 1260MC ● 2,5x50-3x75-4x100- 5,5x125 6,5x150 mm
- 1262MC ⊕ PH0x60-PH1x80 PH2x100 mm



1257LPH/S8 012570210

€ 70,50 **€ 40,00**

Serie di 8 microgiravite, lama Piatta e Phillips® in astuccio plastico rigido

- 1257PH ⊕ PH00-PH0-PH1
- 1257LP ● 0,4x2-0,4x2,5-0,5x3 0,6x3,5-0,8x4 mm



180x120x50 mm

IL PRATICO ED ERGONOMICO GIRAVITE BETA EVOX DIVENTA ELETTRICO!

Beta EVOX-E



Durata: con un solo ciclo di carica può avvitare fino a 1.000 viti

Grip impeccabile: si adatta alla mano e favorisce una presa salda e comoda, sia nell'uso elettrico che in quello manuale, riducendo l'affaticamento di mani e polsi.

Praticità: le ridotte dimensioni ed i LED frontali lo rendono perfetto per operare in spazi ristretti e poco illuminati.



1/4



**COMPLETO DI 6 INSERTI
DA 50 mm**



Versatilità: questo articolo si adatta a qualsiasi esigenza, viene fornito con custodia appendibile a cintura, completa di 6 inserti da 50 mm con impronte miste. Inoltre può essere utilizzato con tutti gli inserti con attacco esagonale da 1/4".

SCOPRI DI PIÙ



1210E/GE

012100701

€ 176,00 **€ 99,00**

**Giravite elettrico Evox-E
con inserti**



Dati tecnici:

- Batteria al litio 3,7V 2300 mAh
- Coppia massima di serraggio in modalità elettrica 1,2 Nm
- **Oltre 1.000 avvvitamenti a 1,2 Nm per ciclo di carica**
- RPM 250 giri al minuto
- **Ottima resistenza statica, resiste fino a 12 Nm** (serraggio manuale)
- Ottima resistenza meccanica
- Portainseri magnetico da 1/4"
- Compatibile con tutti gli inserti standard normativi
- Ricaricabile tramite cavo USB-C (incluso)
- Presa USB-C protetta tramite tappo a vite
- LED frontali anulari per una migliore visibilità del punto di lavoro
- In fase di ricarica i 4 LED indicano lo stato di carica (25% - 50% - 75% - 100%)
- La pressione contemporanea dei due tasti, indica lo stato di carica della batteria
- Impugnatura ergonomica, in Nylon, ispirata al giravite Evox
- Tasti di funzionamento integrati e sigillati
- Comoda custodia a cintura con tasche portainseri (6 inserti misti inclusi)

1211E/GE

012110701

€ 187,50 **€ 109,00**

Giravite elettrico Evox-E

△ 1000 V



1203E/D5

012031001

~~€ 32,00~~ € 18,50

Serie di 5 giravite

1201E ● 3,5x100-5,5x150-6,5x150 mm
1202E ⊕ PH1x80-PH2x100 mm



1203E/D8P

012031018

~~€ 44,50~~ € 25,90

Serie di 8 giravite

1201E ● 2,5x50-3x75-4x100-5,5x100-6,5x150 mm
1202E ⊕ PH0x60-PH1x80-PH2x100 mm



1203E/D10N

012031019

~~€ 56,50~~ € 32,40

Serie di 10 giravite

1201E ● 2,5x50-3x75-4x100-5,5x150-6,5x150 mm
1202E ⊕ PH0x60-PH1x80-PH2x100 mm
1201EN ● 4x30 mm
1202EN ⊕ PH1x30 mm



1207E/TX-D7

012071207

~~€ 57,50~~ € 32,50

Serie di 7 giravite

1207E/TX ⊕ T6-T8-T10-T15-T20-T25-T30



Beta **EVOLX** L'EVOLUZIONE DEL GIRAVITE!

1263/D8

012630008

~~€ 62,50~~ € 35,80

Serie di 8 giravite

1260 ● 2,5x50-3x75-4x100-5,5x125-6,5x150 mm
1262 ⊕ PH0x60-PH1x80-PH2x100 mm



1263/D10

012630010

~~€ 80,00~~ € 45,80

Serie di 10 giravite

1260 ● 3x75-3,5x100-4x125-5,5x150-6,5x150 mm
1262 ⊕ PH0x60- PH1x80-PH2x100 mm
1260N ● 4x30 mm
1262N ⊕ PH1x30 mm



1267TX/D7

012670307

~~€ 78,50~~ € 44,80

Serie di 7 giravite

1267TX ⊕ T6-T8-T10-T15-T20-T25-T30



1243/D7

012430017

~~€ 106,00~~ € 60,50

Serie di 7 giravite a battere

1241 ● 5,5x100-6,5x125-1,2x150-1,6x200 mm
1242 ⊕ PH1x100-PH2x100-PH3x150 mm



855P

008550010

~~€ 77,00~~ € 43,00

Giravite portainseriti a cricchetto reversibile con impugnatura snodata

- Impugnatura pieghevole a 60°
- Tappo portainseriti con 7 inserti integrati

PROLUNGA PORTAINSERITI A SGANCIO RAPIDO, ESTRAIBILE



- 860LP 0,8x5,5 mm
- 860PE 4 - 5 mm
- ⊕ 860PH PH1 - PH2
- ⊕ 860PZ PZ1 - PZ2

7 INSERTI INTEGRATI



867/C52

008670901

€ 143,00 € 79,50

10mm

52 inserti con attacco esagonale 10 mm e 2 accessori in cassetta di materiale plastico

| | | | |
|--|----------|------------------|-----------------------------|
| | 867PE | ○ | 4-5-6-7-8-10-12 mm |
| | 867PE/L | ○ | 4-5-6-7-8-10-12 mm |
| | 867XZN | ○ | M5-M6-M8-M10-M12 |
| | 867XZN/L | ○ | M5-M6-M8-M10-M12 |
| | 867TX | ⊗ | T20-T25-T30-T40-T45-T50-T55 |
| | 867TX/L | ⊗ | T20-T25-T30-T40-T45-T50-T55 |
| | 867RTX | ⊗ | T20-T25-T30-T40-T45-T50-T55 |
| | 867RTX/L | ⊗ | T20-T25-T30-T40-T45-T50-T55 |
| | 867/1 | ○ 10 mm - □ 3/8" | |
| | 867/2 | ○ 10 mm - □ 1/2" | |

2,1 kg

250x170x70 mm



52x

862F/A7

008620950

1/4"

€ 53,50 € 30,50

Serie di 7 inserti a bussola esagonale magnetici, in astuccio tascabile

○ 5,5-6-7-8-10-12-13 mm

7x



1256/C36-2

012560100

€ 72,50 € 42,50

4mm

Microgiravite bimateriale con 36 inserti intercambiabili da 4 mm e prolunga magnetica

200 g

130x60x35 mm

| | | | |
|--|---------|---|----------------------------------|
| | 1256TX | ⊗ | T3-T4-T5-T6-T7-T8-T9-T10-T15 |
| | 1256RTX | ⊗ | T6-T7-T8-T9-T10 |
| | 1256LP | ● | 0,8-1,2-1,5-1,8-2-2,5-3-3,5-4 mm |
| | 1256PE | ○ | 0,7-0,9-1,3-1,5-2 mm |
| | 1256PH | ⊕ | PH000-PH00-PH0-PH1 |
| | 1256PZ | ⊕ | PZ000-PZ00-PZ0-PZ1 |
| | 1256/20 | | |
| | 1256/30 | | |



38x

1600Q 10

016000010

1/4"

€ 39,50 € 22,90

Chiave snodabile a doppia croce per quadristi

- Attacco quadro maschio da 1/4" per l'utilizzo di chiavi a bussola manuali
- Doppia croce ruotante per selezionare comodamente l'impronta da utilizzare
- Giunto snodabile magnetico per esercitare maggiore forza

Chiave utilizzabile per la manutenzione in numerosi settori come quello elettrico, idraulico, ventilazione, gas e altro

SCOPRI DI PIÙ



BW 861/C61

008616961

1/4"

€ 61,00 € 29,50

Serie di 60 inserti con portainseri magnetico, in astuccio tascabile

BW 861/C61

| | | | |
|--|----------|---------------|--|
| | BW 861LP | ○ | 0,5x3 (2)-0,5x4(2)-0,6x4,5(2)-0,8x5(2)-1,0x5,5(2)-1,0x6(2)-1,6x8(2) mm |
| | BW 861PH | ⊕ | PH0(2)-PH1(7)-PH2(7)-PH3(2) |
| | BW 861PZ | ⊕ | PZ0(2)-PZ1(3)-PZ2(3)-PZ3(2) |
| | BW 861PE | ○ | 1,5-2-2,5-3-4-4,5-5-5,5-6-8 mm |
| | BW 861TX | ⊗ | T9-T10-T15-T20-T25 T27-T30-T40 |
| | BW 862M1 | ○ 1/4 - ● 1/4 | |



900/C11Z

009000984

€ 230,00 € 133,00

Assortimento di 11 chiavi a bussola esagonali, 20 inserti per avvitatori e 8 accessori in cassetta di lamiera

39x

1,2 kg



350x150x50 mm

| | | | |
|--|----------|---|---------------------------------|
| | 861LP | ⊙ | 0,5x3-0,8x5,5-1x5,5-1,2x6,5 mm |
| | 861PE | ○ | 3-4-5-6-8 mm |
| | 861PH | ⊕ | PH0-PH1-PH2-PH3 |
| | 861TX | ⊕ | T8-T10-T15-T20-T25-T30-T40 |
| | 895/1 | ○ | 1/4" - 1/4" |
| | 900 | ○ | 5-5,5-6-7-8-9-10-11-12-13-14 mm |
| | 900/16 | □ | 1/4" - 3/8" |
| | 900/20 | | 50 mm |
| | 900/21 | | 150 mm |
| | 900/25 | | |
| | 900/42 | | |
| | 900BG/30 | | |
| | 900/55Z | ⊕ | |

1/4"

1/4"

902A/C22

009020807

€ 369,00 € 211,00

Assortimento di 22 chiavi a bussola esagonali e 6 accessori, in cassetta di lamiera

28x

3,5 kg



420x185x60 mm

| | | | | |
|------|--|--------|---|--|
| 1/4" | | 900 | ○ | 5-5,5-6-7-8-9-10-11-12-13 mm |
| | | 900/20 | | 50 mm |
| | | 900/25 | | |
| 1/2" | | 902A | ○ | 10-13-14-15-17-18-19-22-24-27-30-32 mm |
| | | 920/21 | | 125 mm |
| | | 920/25 | | |
| | | 920/55 | ⊕ | |

Assortimento di 16 chiavi a bussola esagonali e 5 accessori, in cassetta di lamiera

21x

2,4 kg



335x145x60 mm

| | | | | |
|------|--|--------|---|--|
| 3/8" | | 910A | ○ | 6-7-8-9-10-11-12-13-14-15-16-17-18-19-21-22 mm |
| | | 910/21 | | 125 mm |
| 1/2" | | 910/22 | | 250 mm |
| | | 910/25 | | |
| | | 910/42 | | 210 mm |

910A/C16

009100936

€ 269,00 € 154,00

Con cricchetto reversibile (910/55)



910A/C16HR

009100935

€ 296,00 € 169,00

Con cricchetto reversibile impugnatura rotante (910/58)



Assortimento di 17 chiavi a bussola esagonali e 5 accessori in termoformato morbido, in cassetta di lamiera

22x

5 kg



420x185x60 mm

| | | | | |
|------|--|--------|---|---|
| 1/2" | | 920A | ○ | 10-11-12-13-14-15-16-17-18-19-20-21-22-24-27-30-32 mm |
| | | 920/21 | | 125 mm |
| 3/4" | | 920/22 | | 255 mm |
| | | 920/25 | | |
| | | 920/42 | | 305 mm |

920A/C17M

009200924

€ 329,00 € 189,00

Con cricchetto reversibile (920/55)



920A/C17MR

009200937

€ 361,00 € 209,00

Con cricchetto reversibile impugnatura rotante (920/58)



928A/C12

009280955

€ 873,00 € 499,00

Assortimento di 12 chiavi a bussola esagonali e 5 accessori, in cassetta di lamiera

| | | | |
|--|--------|---|---|
| | 928A | ⊙ | 22-24-27-30-32-34-36-38-41 46-50-55 mm |
| | 928/21 | | 200 mm |
| | 928/22 | | 380 mm |
| | 928/25 | | |
| | 928/42 | | 450 mm |
| | 928/55 | ⊗ | |

13 kg



17x

530x220x80 mm

Cricchetto reversibile con attacco quadro maschio, cromato



| | L mm | Ø mm | A mm | ■ | denti | 📄 | € |
|---------------|------|------|------|------|-------|-----------|-----------------------------|
| 900/55 | 125 | 25 | 29 | 1/4" | | 009000870 | € 47,00 € 27,00 |
| 910/55 | 200 | 30 | 33 | 3/8" | | 009100882 | € 51,00 € 29,00 |
| 920/55 | 275 | 40 | 43 | 1/2" | | 009200882 | € 62,00 € 35,50 |
| 928/55 | 510 | 58 | 59 | 3/4" | | 009280862 | € 163,50 € 95,00 |

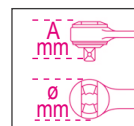

900/C39N

009000947

€ 211,50 € 119,00

Assortimento di 11 chiavi a bussola esagonali, 21 inserti per avvitatori e 7 accessori, in cassetta di plastica



39x

150x97x53 mm

| 📄 | 900 | ⊙ | 5-5,5-6-7-8-9-10-11-12-13-14 mm | 11 |
|---|-----------|---------------|---------------------------------|----|
| | 900/20 | 1 1/4" | 50 mm | 1 |
| | 900/20L | 1 1/4" | 100 mm | 1 |
| | 900/25 | 1 1/4" | | 1 |
| | 900BG/30C | 1 1/4" | 128 mm | 1 |
| | 892/0 | ■ 1/4 - ● 1/4 | | 1 |
| | 895/1 | ○ 1/4 - □ 1/4 | | 1 |
| | 861LP | ● | 0,6x4,5-1,2x6,5-1,2x8 mm | 3 |
| | 861PH | ⊕ | PH1-PH2-PH3 | 3 |
| | 861PZ | ⊕ | PZ1-PZ2-PZ3 | 3 |
| | 861PE | ○ | 2,5-3-4-5-6 mm | 5 |
| | 861RTX | ⊗ | T10-T15-T20-T25-T27-T30-T40 | 7 |
| | 900/55Z | ⊗ | 126 mm | 1 |

900/C39U

009001947

€ 213,50 € 119,00

Assortimento di 11 chiavi a bussola multimpronta, 21 inserti per avvitatori e 7 accessori, in cassetta di plastica



39x

150x97x53 mm



| 📄 | 900U | mm | 5-5,5-6-7-8-9-10-11-12-13-14 mm | 11 |
|---|-----------|--------|--|----|
| | | " | 13/64-7/32-1/4-9/32-5/16-11/32-3/8-7/16-15/32-1/2-9/16 | |
| | | XZN | M6-M8-M10-M12-M14-M16-M18 | |
| | | FTX | E7-E8-E10-E12-E14-E16-E18 | |
| | 900/20 | 1 1/4" | 50 mm | 1 |
| | 900/20L | 1 1/4" | 100 mm | 1 |
| | 900/25 | 1 1/4" | | 1 |
| | 900BG/30C | 1 1/4" | 128 mm | 1 |
| | 892/0 | | ■ 1/4 - ● 1/4 | 1 |
| | 895/1 | | ○ 1/4 - □ 1/4 | 1 |
| | 861LP | ● | 0,6x4,5-1,2x6,5-1,2x8 mm | 3 |
| | 861PH | ⊕ | PH1-PH2-PH3 | 3 |
| | 861PZ | ⊕ | PZ1-PZ2-PZ3 | 3 |
| | 861PE | ○ | 2,5-3-4-5-6 mm | 5 |
| | 861RTX | ⊗ | T10-T15-T20-T25-T27-T30-T40 | 7 |
| | 900/55Z | ⊗ | 126 mm | 1 |

SCOPRI DI PIÙ



605E

1/4"

Chiavi dinamometriche a scatto con cricchetto reversibile precisione di serraggio $\pm 6\%$ per serraggi destrorsi e sinistrorsi



UNI EN ISO 6789



| | Nm | kgfm | lbf.in | ■ | L (mm) | | g | | € |
|---------|------|---------|--------|------|--------|------|-----|-----------|------------------------------|
| 605E/5 | 1÷5 | 0,1÷0,5 | 10÷45 | 1/4" | 190 | 0,05 | 180 | 006050105 | € 225,50 € 129,00 |
| 605E/10 | 2÷10 | 0,2÷1,0 | 18÷90 | 1/4" | 190 | 0,1 | 180 | 006050110 | € 235,50 € 135,00 |

605DGT/2

006050302

€ 270,00 € 155,00

1/4"



NEW!

Chiave dinamometrica elettronica con cricchetto reversibile per serraggi destrorsi e sinistrorsi precisione di serraggio $\pm 3\%$ destrorso $\pm 4\%$ sinistrorso

UNI EN ISO 6789



- Doppia modalità di misura: picco e traccia
- Il raggiungimento della coppia prefissata viene segnalato da avvisori luminosi e da un suono intermittente
- Alimentazione con 1 batteria 1,5V AAA (inclusa)



La chiave dinamometrica elettronica è ideale per serraggi a coppie basse. Il raggiungimento della coppia desiderata viene segnalato da led luminosi e da un suono intermittente.

| Nm | kgcm | lbf.ft | ■ | L (mm) | |
|------|--------|------------|------|--------|------|
| 4÷20 | 10÷204 | 0,75÷14,75 | 1/4" | 210 | 0,01 |



677/C

3/4"

677/C800

UNI EN ISO 6789

Chiavi dinamometriche a disinnesto con cricchetto semplice per serraggi destrorsi e sinistrorsi precisione di serraggio $\pm 4\%$ in cassetta

La chiave dinamometrica Beta 677/C è particolarmente adatta per gli utilizzi gravosi a elevate coppie di serraggio. Il meccanismo a disinnesto avvisa l'operatore del raggiungimento della coppia impostata attraverso un piegamento della chiave nel punto dello snodo di circa 20°.



| | Nm | kgfm | lbf.ft | ■ | L (mm) | | kg | | € |
|-----------|----------|--------|---------|------|--------|----|-----|-----------|--------------------------------|
| 677/C600 | 120÷600 | 12÷60 | 100÷450 | 3/4" | 1059 | 10 | 6,0 | 006770607 | € 1.101,00 € 639,00 |
| 677/C800 | 200÷800 | 20÷80 | 150÷600 | 3/4" | 1319 | 10 | 6,7 | 006770612 | € 1.144,00 € 659,00 |
| 677/C1000 | 300÷1000 | 30÷100 | 200÷750 | 3/4" | 1554 | 20 | 7,4 | 006770616 | € 1.215,00 € 699,00 |

LA NUOVA CHIAVE ZERO-RESET

CHE NON DEVE ESSERE SCARICATA A FINE UTILIZZO

NEW!

Anche se la chiave non viene scaricata, vengono ugualmente garantiti il numero di cicli, la durata nel tempo e la precisione di serraggio richiesta dalla normativa di riferimento.

Per confermare questi parametri il dipartimento di Ricerca & Sviluppo di Beta Utensili ha condotto numerosi e prolungati test di durata nei laboratori interni e presso centinaia di utilizzatori finali. Questo risultato è stato ottenuto attraverso:

- Utilizzo dei materiali più performanti attualmente disponibili
- Trattamenti termici speciali sulla componentistica interna



100% MADE IN ITALY

La chiave dinamometrica Zero-Reset è stata interamente progettata e sviluppata internamente ed è prodotta presso gli stabilimenti di Beta Utensili in Italia utilizzando componentistica 100% Made in Italy.

TECNOLOGIA ZERO-RESET:

Grazie ai materiali più performanti e ai migliori trattamenti termici della molla e dei componenti del sistema di regolazione, non è più necessario scaricare la chiave a fine utilizzo.

FACILITÀ DI IMPOSTAZIONE:

La scala graduata con l'aggiunta del nonio consente l'impostazione di frazioni anche minime d'intervallo, fino al decimo di Nm.

MAGGIORE VISIBILITÀ:

Doppia scala graduata in Nm per una visibilità più chiara e semplice della coppia

666

Chiavi dinamometriche a scatto ZERO-RESET con cricchetto reversibile per serraggi destrorsi precisione di serraggio $\pm 3\%$

1/4" 3/8" 1/2"

UNI EN ISO 6789



| | Nm | ■ | | L (mm) | g | 📄 | € | € |
|----------------|--------|------|------|--------|------|-----------|----------|----------|
| 666/2 | 5÷25 | 1/4" | 0,05 | 273 | 395 | 006660702 | € 275,00 | € 158,00 |
| 666/2X | 5÷25 | 3/8" | 0,05 | 273 | 405 | 006660703 | € 275,00 | € 158,00 |
| 666/5 | 10÷50 | 3/8" | 0,25 | 342 | 680 | 006660705 | € 250,00 | € 143,00 |
| 666/10 | 20÷100 | 3/8" | 0,25 | 385 | 760 | 006660710 | € 252,00 | € 144,00 |
| 666/10X | 20÷100 | 1/2" | 0,25 | 385 | 770 | 006660711 | € 257,00 | € 147,00 |
| 666/20 | 40÷200 | 1/2" | 0,5 | 471 | 1020 | 006660720 | € 274,00 | € 155,00 |
| 666/30 | 60÷300 | 1/2" | 1 | 600 | 1271 | 006660730 | € 311,00 | € 178,00 |



667

Chiave dinamometrica a scatto ZERO-RESET con cricchetto semplice per serraggi destrorsi e sinistrorsi precisione di serraggio $\pm 3\%$

1/2" 3/4"

UNI EN ISO 6789



| | Nm | ■ | | L (mm) | g | 📄 | € | € |
|---------------|--------|------|-----|--------|------|-----------|----------|----------|
| 667/20 | 40÷200 | 1/2" | 0,5 | 471 | 1035 | 006670720 | € 269,00 | € 153,00 |
| 667/30 | 60÷300 | 1/2" | 1 | 600 | 1285 | 006670730 | € 300,00 | € 169,00 |
| 667/40 | 80÷400 | 3/4" | 1 | 710 | 2220 | 006670740 | € 721,00 | € 409,00 |

IL PERNO DECENTRATO AVVICINA IL FULCRO AL PUNTO DI TAGLIO, AUMENTANDO L'EFFETTO LEVA

1169BM/D3 011690133

€ 103,00 € 59,00

Assortimento di 1 pinza universale, 1 pinza becchi mezzotondi lunghi e 1 tronchese, impugnatura bimateriale cromati



1169GBM/D3 011690273

€ 92,00 € 53,00

Assortimento di 1 pinza universale, 1 pinza becchi mezzotondi lunghi e 1 tronchese, impugnatura bimateriale, con finitura industriale



1169N/D4 011690024

€ 117,00 € 68,00

Assortimento di 1 pinza universale, 1 pinza becchi mezzotondi lunghi, 1 tronchese e 1 pinza a cerniera chiusa fosfatata



1031/S4 010310000

€ 117,50 € 66,00

Serie di 4 pinze per anelli elastici di sicurezza



1150HPC 011500618

€ 65,00 € 38,00

Pinza universale HYPERCUT con taglienti in acciaio sinterizzato M2

- Il perno decentrato avvicina il fulcro al punto di taglio, aumentando l'effetto leva.
- Il perfetto allineamento dei becchi e il profilo assottigliato garantiscono presa sicura anche in spazi molto ristretti.
- Il corpo della pinza utilizza l'affidabile acciaio al molibdeno lavorato termicamente per essere flessibile e resistente e garantire una presa sicura in ogni condizione.



**INNOVAZIONE ASSOLUTA
TAGLIENTI PERFORMANTI
GRANDE FORZA DI TAGLIO**

Sforzo di taglio prova statica = **-73%**

Vita media dei taglienti = (test ISO 5744) **+127%**

Durezza dei taglienti M2 = **65HRC**



BREVETTATA

PINZA REGOLABILE A CERNIERA CHIUSA PRESA ECCEZIONALE E SORPRENDENTE MANEGGEVOLEZZA

1048N



Denti temprati ad induzione per una maggiore durata



Geometria e angolo dei denti studiati per una **presa efficace e sicura** sia su profili esagonali che cilindrici



Fermo di contrasto per evitare lo schiacciamento accidentale della mano

Manici ricoperti con innovativo **PVC antiscivolo**

Maneggevolezza e comfort straordinari grazie alla ampliata superficie di contatto dell'impugnatura

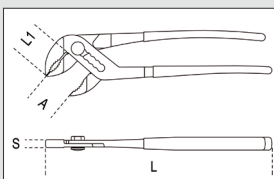

DIN ISO 8976

Fino a 60 mm per la misura da 300 mm

REGOLABILE FINO AD OTTO POSIZIONI

SCOPRI DI PIÙ



Caratteristiche aggiuntive:

- Impugnatura a sezione triangolare per una più confortevole superficie di appoggio
- Testa affusolata per permettere l'accesso anche in spazi ristretti
- Chiodo cementato per garantire migliore resistenza all'usura
- Finitura fosfatata
- Realizzata in acciaio al Cromo-Vanadio

1048N

Pinze Poligrip, regolabili a cerniera chiusa manici ricoperti con PVC antiscivolo

| | L mm | A Max mm | L1 mm | S mm | g | | € |
|------------------|------|----------|-------|------|------|-----------|-----------------------------------|
| 1048N 175 | 175 | 36 | 31 | 11 | 189 | 010480910 | € 32,50 € 18,80 |
| 1048N 250 | 250 | 46 | 38 | 13 | 354 | 010480915 | € 35,00 € 20,50 |
| 1048N 300 | 300 | 60 | 44 | 14,8 | 554 | 010480920 | € 52,00 € 29,90 |
| 1048N 400 | 400 | 96 | 81 | 19 | 1180 | 010480940 | € 81,00 € 47,00 |

NEW!

1048N/D3 010480923

~~€ 119,50~~ **€ 68,00**

Serie di 3 pinze regolabili a cerniera chiusa



1048VN

Pinze Poligrip, regolabili a cerniera chiusa verniciate arancio



| | L mm | A Max mm | L1 mm | S mm | g | | € |
|-------------------|------|----------|-------|------|-----|-----------|-----------------------------------|
| 1048VN 175 | 175 | 36 | 31 | 11 | 189 | 010480111 | € 27,50 € 15,90 |
| 1048VN 250 | 250 | 46 | 38 | 13 | 354 | 010480116 | € 31,50 € 18,20 |
| 1048VN 300 | 300 | 60 | 44 | 14,8 | 554 | 010480121 | € 46,00 € 26,50 |

1044N 250 010440025

~~€ 30,50~~ **€ 17,50**

NEW!

Pinza regolabile fosfatata a cerniera sovrapposta con manici in PVC

| L mm | A Max mm | L1 mm | S mm | g | |
|------|----------|-------|------|-----|-----------|
| 250 | 46 | 48 | 8,5 | 330 | 010440025 |



1052

Pinze regolabili autobloccanti ganasce concave

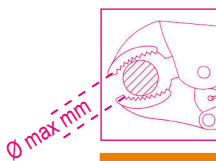

| | L mm | Ø Max mm | g | | € |
|-----------------|------|----------|-----|-----------|-----------------------------------|
| 1052/140 | 140 | 22 | 175 | 010520014 | € 28,00 € 16,00 |
| 1052/190 | 190 | 36 | 360 | 010520019 | € 31,50 € 18,00 |
| 1052/240 | 240 | 42 | 590 | 010520024 | € 34,00 € 19,80 |
| 1052/300 | 300 | 55 | 900 | 010520030 | € 58,50 € 32,80 |

1199ESD/D3

011990003

~~€ 122,00~~ **€ 69,00**

NEW!

Assortimento di 1 pinza per elettronica becchi piatti lunghi, 1 tronchese per elettronica a tagliente diagonale e 1 tronchese per elettronica a tagliente frontale, ESD



FORARE E FILETTARE

437U/09

004370550

~~€ 360,00~~ **€ 207,00**

Assortimento per il ripristino delle filettature danneggiate

- M5X0,8
- M6X1,0
- M8X1,25
- M10X1,5
- M12X1,75



437P

004370003

~~€ 49,50~~ **€ 29,00**

Ravvivafiletti per ripristino di filettature interne ed esterne, destre e sinistre

P 0,80-1,00-1,25-1,50-1,75-2,00-2,50-3,00 mm



1599F

Morse parallele da banco forgiate

Interamente in fusione di acciaio.

- Ganasce fresate e temprate in superficie
- Apertura anteriore
- Elevata profondità di serraggio.

| | L mm | BxH mm | Ø mm | A max mm | | € |
|------------------|------|--------|------|----------|-----------|-------------------------------------|
| 1599F/100 | 100 | 92x46 | 11 | 125 | 015990100 | € 345,00 € 199,00 |
| 1599F/125 | 125 | 108x54 | 13 | 150 | 015990125 | € 441,00 € 249,00 |
| 1599F/150 | 150 | 125x62 | 13 | 200 | 015990150 | € 619,00 € 349,00 |
| 1599F/175 | 175 | 140X70 | 15 | 220 | 015990175 | € 845,00 € 479,00 |



412/SP25 004120425

~~€ 196,00~~ **€ 113,00**

Serie di 25 punte elicoidali cilindriche, in acciaio HSS, rettificate lucide

Ø 1÷13 x 0,5 mm

R ≤ 800 N/mm²
HV ≈ 750÷820
DIN 338



110x190x55 mm

412M/SP19 004120469

~~€ 84,50~~ **€ 49,00**

Serie di 19 punte elicoidali cilindriche, in acciaio HSS, AISI M2, interamente rettificate

- Autocentrante
- Performance e precisione di taglio elevate
- Per forare acciai legati, ghise e metalli in genere

Ø 1÷10 x 0,5 mm

R ≤ 850 N/mm²
HV ≈ 820
DIN 338



115x170x40 mm

415CO/SP19A 004150440

~~€ 148,00~~ **€ 86,00**

Serie di 19 punte elicoidali cilindriche, in acciaio HSS-CO 5%

- Per forare acciaio INOX, acciai legati, ghisa, acciai dolci, leghe leggere

Ø 1÷10 x 0,5 mm

R ≤ 1200 N/mm²
HV ≈ 800÷860
DIN 338



115x170x40 mm

419/SP7 004190507

~~€ 77,00~~ **€ 44,00**

Serie di 7 punte da muro con attacco SDS-plus

- 2 taglienti
- 4 eliche
- Per forare muro, cemento, calcestruzzo, pietre

HVA~ 1650



114x197x42 mm

NEW!
451/C8 004510308

~~€ 347,00~~ **€ 199,00**

Assortimento di 8 frese a tazza in acciaio HSS interamente rettificate

- Spessore massimo 4 mm



270x225x70 mm

NEW!
446/C110 004460060

~~€ 924,00~~ **€ 518,00**

Assortimento di 105 maschi e filiere con 5 accessori in acciaio al cromo, filettatura metrica, in cassetta di legno

435/0 444/1 436/1
435/3 444/2



500x337x60 mm

| I III | III | III | III |
|-------------|-------------------|------------------|-------------------|
| 430 M mm | 433 M mm | 440/440A M mm | 441/441A M mm |
| 2x0,4 | 6x0,75 - 7x0,75 | 2x0,4 | 6x0,75 - 7x0,75 |
| 3x0,5 | 8x0,75 - 8x1 | 3x0,5 | 8x0,75 - 8x1 |
| 4x0,7 | 9x0,75 - 9x1 | 4x0,7 | 9x0,75 - 9x1 |
| 5x0,8 | 10x0,75 - 10x1 | 5x0,8 | 10x0,75 - 10x1 |
| 6x1 | 10x1,25 - 11x0,75 | 6x1 | 10x1,25 - 11x0,75 |
| 7x1 | 11x1 - 11x1,25 | 7x1 | 11x1 - 11x1,25 |
| 8x1,25 | 12x0,75 - 12x1 | 8x1,25 | 12x0,75 - 12x1 |
| 9x1,25 | 12x1,25 - 12x1,5 | 9x1,25 | 12x1,25 - 12x1,5 |
| 10x1,5 | 14x1 - 14x1,25 | 10x1,5 | 14x1 - 14x1,25 |
| 11x1,5 | 14x1,5 - 16x1 | 11x1,5 | 14x1,5 - 16x1 |
| 12x1,75 | 16x1,5 - 18x1,5 | 12x1,75 | 16x1,5 - 18x1,5 |
| 14x2 | | 14x2 | |
| 16x2 | | 16x2 | |

33NR

NEW!

Punzoni con numeri

- Per incisione su acciaio con resistenza R fino a 80 kg/mm²
- Kit composto da 9 punzoni: numeri dallo 0 al 9



| | H mm | L mm | A mm | Art. n. | € |
|---------------|------|------|------|-----------|-----------------------------------|
| 33NR 3 | 3 | 61 | 6,35 | 000330003 | € 22,00 € 13,00 |
| 33NR 4 | 4 | 62 | 7,93 | 000330004 | € 27,50 € 16,00 |
| 33NR 5 | 5 | 62 | 7,93 | 000330005 | € 27,50 € 16,00 |
| 33NR 6 | 6 | 68 | 9,52 | 000330006 | € 33,50 € 19,00 |
| 33NR 8 | 8 | 71 | 12,7 | 000330008 | € 49,00 € 28,00 |

33LT

NEW!

Punzoni con lettere

- Per incisione su acciaio con resistenza R fino a 80 kg/mm²
- Kit composto da 27 punzoni: lettere dalla A alla Z + &



| | H mm | L mm | A mm | Art. n. | € |
|---------------|------|------|------|-----------|------------------------------------|
| 33LT 3 | 3 | 61 | 6,35 | 000330023 | € 64,00 € 37,00 |
| 33LT 4 | 4 | 62 | 7,93 | 000330024 | € 78,00 € 45,00 |
| 33LT 5 | 5 | 62 | 7,93 | 000330025 | € 78,00 € 45,00 |
| 33LT 6 | 6 | 68 | 9,52 | 000330026 | € 96,00 € 55,00 |
| 33LT 8 | 8 | 71 | 12,7 | 000330028 | € 144,00 € 83,00 |

32AU

000320160

~~€ 57,00~~ **€ 33,00**

Bulino automatico con corpo brunito

- Forza d'urto regolabile fino a 50 Kg
- Utilizzabile con una sola mano

L 150 mm



1370T

Martelli tipo tedesco manico in fibra di vetro



| | g | g | Art. n. | € |
|-------------------|------|------|-----------|-----------------------------------|
| 1370T/300 | 300 | 452 | 013700630 | € 24,10 € 13,90 |
| 1370T/500 | 500 | 663 | 013700650 | € 26,50 € 15,40 |
| 1370T/800 | 800 | 1017 | 013700680 | € 28,00 € 16,30 |
| 1370T/1000 | 1000 | 1279 | 013700700 | € 35,50 € 20,50 |
| 1370T/1500 | 1500 | 1740 | 013700750 | € 41,50 € 24,00 |

1370

Martelli tipo tedesco per meccanici, manico in legno



HICKORY

UNI 778 DIN 1041

| | g | g | Art. n. | € |
|------------------|------|------|-----------|-----------------------------------|
| 1370/300 | 300 | 439 | 013700053 | € 16,30 € 9,50 |
| 1370/500 | 500 | 669 | 013700055 | € 19,90 € 11,50 |
| 1370/800 | 800 | 949 | 013700058 | € 26,00 € 15,00 |
| 1370/1000 | 1000 | 1180 | 013700060 | € 31,00 € 18,00 |
| 1370/1500 | 1500 | 1722 | 013700065 | € 35,50 € 20,50 |
| 1370/2000 | 2000 | 2181 | 013700070 | € 42,00 € 24,50 |

1390

Mazzuole con battenti intercambiabili in materiale plastico, manico in legno



UNI 7784

| | Ø mm | g | Art. n. | € |
|----------------|------|------|-----------|-----------------------------------|
| 1390/22 | 22 | 134 | 013900022 | € 19,90 € 11,50 |
| 1390/28 | 28 | 230 | 013900028 | € 24,70 € 14,30 |
| 1390/35 | 35 | 365 | 013900035 | € 33,50 € 19,50 |
| 1390/45 | 45 | 689 | 013900045 | € 53,50 € 31,00 |
| 1390/60 | 60 | 1462 | 013900060 | € 90,50 € 53,00 |

1692

**Flessometri cassa bimateriale in ABS antiurto
nastro in acciaio classe di precisione II**



| | L m | S m | | | € |
|---------------|-----|-----|-----------|--------------------|----------------|
| 1692/2 | 2 | 16 | 016920052 | € 8,25 | € 4,50 |
| 1692/3 | 3 | 16 | 016920053 | € 10,30 | € 5,50 |
| 1692/5 | 5 | 19 | 016920055 | € 14,70 | € 7,90 |
| 1692/8 | 8 | 25 | 016920058 | € 21,20 | € 11,90 |

1650

**Calibro a corsoio lettura
ventesimale**

- Lettura ventesimale
- Bloccaggio a molla

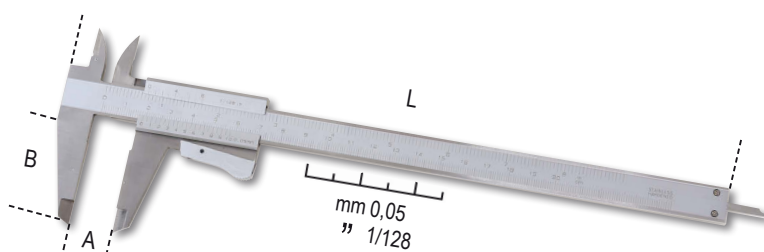

| | A Max mm | L mm | B mm | G mm | | | € |
|-----------------|----------|------|------|------------|-----------|--------------------|----------------|
| 1650/150 | 150 | 235 | 40 | 0,05-1/128 | 016500001 | € 64,50 | € 37,50 |
| 1650/200 | 200 | 290 | 49 | 0,05-1/128 | 016500002 | € 85,00 | € 49,00 |

DIN 862
UNI EN ISO 13385-1

1651DGTB

**Calibro digitale a corsoio lettura
centesimale**

- Lettura centesimale
- Bloccaggio a vite del corsoio
- Conversione mm/pollici
- Azzeramento in ogni posizione
- Asta di profondità quadra fino a 300 mm
- In astuccio rigido di materiale plastico



| | A Max mm | L mm | B mm | G mm | | | € |
|---------------------|----------|------|------|-------------|-----------|---------------------|-----------------|
| 1651DGTB 150 | 150 | 235 | 40 | 0,01-0,0005 | 016510211 | € 109,00 | € 63,00 |
| 1651DGTB 200 | 200 | 285 | 50 | 0,01-0,0005 | 016510212 | € 142,00 | € 82,00 |
| 1651DGTB 300 | 300 | 400 | 60 | 0,01-0,0005 | 016510213 | € 185,50 | € 108,00 |

DIN 862
UNI EN ISO 13385-1

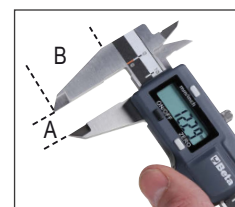

1674C

016740230

~~€ 20,10~~ **€ 11,50**

**Squadra combinata per
falegnami con lama in acciaio**

- Doppia scala millimetrata
- Livella lineare



NEW!



1693 20

016930020

€ 130,50 **€ 75,00**

Misuratore di distanza laser 20 metri

DATI TECNICI:

- Campo di misurazione: da 0,05 a 20 m (da 0.2 ft a 66 ft)
- Selezione scala: m, in, ft
- Precisione: $\pm 1,5$ mm (± 0.06 in)
- Classe Laser: 2
- Batterie: AAA 2 x 1.5V

MISURAZIONI:

- Misura di distanza singola
- Misura continua o misurazione minima

Caratteristiche:

- Auto spegnimento
- Durata batteria: fino a 4.000 misurazioni
- Custodia morbida in tela (inclusa)

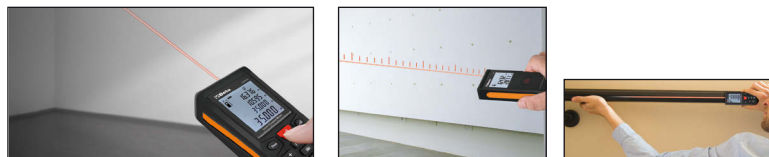

20 m

IP54

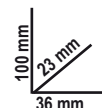

1693L 40

016930040

€ 158,50 **€ 92,00**

Misuratore di distanza laser, multifunzione, 40 metri con livelle di posizionamento

MISURAZIONI:

- Misura di distanza singola
- Misura continua o misurazione minima

FUNZIONI:

- Addizione/sottrazione
- Misura dell'area
- Misura del volume
- Misura indiretta variabile (misurazione pitagorica)
- Misura inclinazione

- Auto spegnimento
- Durata batteria: fino a 5.000 misurazioni
- Custodia morbida in tela (inclusa)

DATI TECNICI:

- Campo di misurazione: da 0,05 a 40 m (da 0.2 in a 131 ft)
- Selezione scala: m, in, ft
- Precisione: $\pm 1,5$ mm (± 0.06 in)
- Classe Laser: 2
- Memorizzazione misure: 99
- Batterie: AAA 2 x 1.5V

LIVELLE DI POSIZIONAMENTO



40 m

IP54

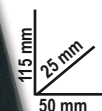

1693M 80

016930080

€ 221,50 **€ 129,00**

Misuratore di distanza laser 80 metri

MISURAZIONI:

- Misura di distanza singola
- Misura continua o misurazione minima

FUNZIONI:

- Addizione/sottrazione
- Misura dell'area
- Misura del volume
- Misurazione indiretta variabile (misurazione pitagorica)
- Misurazione inclinazione

- Auto spegnimento
- Durata batteria: fino a 4.000 misurazioni
- Custodia morbida in tela (inclusa)

DATI TECNICI:

- Campo di misurazione: da 0,05 a 80 m (da 0.2 in a 229 ft)
- Selezione scala: m, in, ft
- Precisione: $\pm 1,5$ mm (± 0.06 in)
- Classe Laser: 2
- Memorizzazione misure: 99
- Batterie: AAA 2 x 1.5V



80 m

IP54

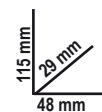

1696B

Livelle con base magnetica in alluminio profilato anodizzato con due fiale infrangibili

- Precisione 1 mm/m

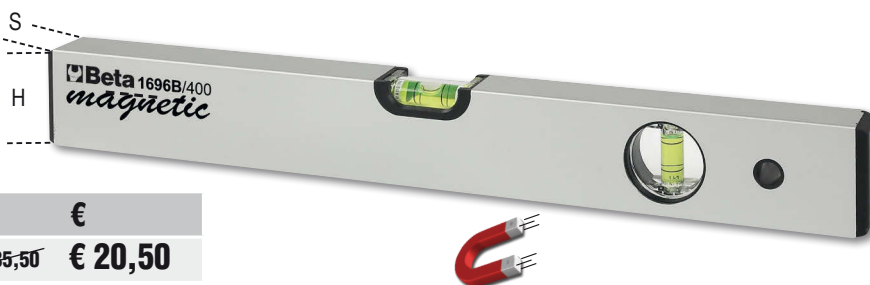

| | L mm | H mm | S mm | | € |
|------------------|------|------|------|-----------|----------------------------|
| 1696B 200 | 200 | 49 | 22 | 016960202 | € 35,50 € 20,50 |
| 1696B 300 | 300 | 49 | 22 | 016960203 | € 37,00 € 21,50 |
| 1696B 400 | 400 | 49 | 22 | 016960204 | € 39,00 € 22,50 |
| 1696B 500 | 500 | 49 | 22 | 016960205 | € 47,50 € 27,50 |
| 1696B 600 | 600 | 49 | 22 | 016960206 | € 58,00 € 29,00 |

1760/RMS 017600020

~~€ 318,00~~ € 183,00

Multimetro digitale industriale con gomma esterna antiscivolo ed antiurto

- Ingressi protetti
- Autoranging
- Ampio display di immediata lettura, retroilluminato blu
- Terminali a doppio isolamento 1000V, lunghezza 1 m
- Sonda temperatura tipo K (inclusa)
- Autospegnimento
- Base in gomma portaterminale per un maggiore comfort durante l'uso
- In custodia morbida
- CAT IV 600V/ CAT III 1000V
- Vero valore efficace TRUE RMS



| | Campo di misura | Precisione base |
|-----------------|------------------------|--------------------------|
| Tensione AC/DC | 110mV - 600V ±0.8% | - ±2% rdg |
| Corrente AC/DC | 110µA - 10A ±1.5% | - ±2% rdg |
| Resistenza | 110Ω - 40MΩ ±1.2% | - ±2.5% rdg |
| Capacità | 11nF - 40mF ±5% | - ±10% rdg (fino a 11mF) |
| Frequenza | 1100Hz - 110 MHz ±1.2% | - ±1.5% rdg |
| Temperatura | -32 °C - +1000 °C ±3% | - ±5% rdg |
| Test diodi | 3V dc ±10% rdg | |
| Test continuità | <30 Ω | |

IP67



1760S 017600022

~~€ 91,00~~ € 53,00

Multimetro digitale compatto, con lettura a valore efficace TRUE RMS

- Protezione IP40
- Autoranging
- Ampio display di immediata lettura, retroilluminato blu
- Autospegnimento
- Indicazione batteria scarica
- In custodia morbida
- CAT III 600V
- Vero valore efficace TRUE RMS

Parametri rilevabili:
 Tensione DC: 200 mV-2/20/200/600V
 Tensione AC: 100/600V
 Corrente DC: 200 mA-10 A
 Corrente AC: 0,01-10 A
 Resistenza: 200Ω - 2/20/200 kΩ - 2 MΩ
 Test diodi: da 0.4 a 0.7 V dc
 Alimentazione: 2 batterie 1,5V tipo AAA



IP40



1760TMC 017600710

~~€ 896,00~~ € 509,00

Termocamera ad infrarossi

- Temperatura da -20 ÷ +600 °C.
- Display LCD TFT da 2 pollici 240x320.
- Sensore da 32x32 pixel.
- Frequenza di acquisizione 7Hz.
- Termosensibilità <347mK.
- Acquisizione automatica dei punti caldi e freddi.
- Fotocamera di acquisizione immagini in formato BMP (massimo 100 immagini).
- Emissività regolabile.
- Alimentazione 3 batterie alkaline AAA.
- Interfaccia USB.
- Banda infrarossi 6.5÷14µm.
- Distanza di fusione visibile/infrarosso 0.5; 1; 2 m.
- Funzione allarme, selezionando la temperatura massima e minima accettabili.

Termocamera compatta per la misurazione della temperatura senza contatto, adatta per applicazioni nei settori edile, meccanica ed impianti elettrici e di riscaldamento.

TEMPERATURA DA -20 ÷ +600 °C



IP54



SCOPRI DI PIÙ





1860BH

Saldatrici ad inverter con uscita corrente continua (DC) per saldature MMA con elettrodi rutili, basici e inox. Funzioni arcforce, hotstart, anti-sticking, protezione termostatica

COMPATTE E FACILI DA TRASPORTARE

Fornita con cavi da 16 mm² e martospazzola



SCOPRI DI PIÙ



1860BH/120A 018600121

€ 381,00 **€ 209,00**

1860BH/160A 018600161

€ 491,00 **€ 269,00**

1860BH/200A 018600201

€ 546,00 **€ 299,00**

| | | | |
|-----------------------------|---|---|---|
| Corrente di regolazione | 10÷120 A | 10÷160 A | 10÷200 A |
| Alimentazione | 1x230 V | 1x230 V | 1x230 V |
| Fattore di utilizzo (40 °C) | 25% - 120 A; 50% - 80 A; 100% - 60 A | 25% - 160 A; 60% - 100 A; 100% - 80 A | 25% - 200 A; 60% - 130 A; 100% - 100 A |
| Protezione | IP22S | IP22S | IP22S |
| Elettrodi utilizzabili | Ø 1.6 - 3.2 mm rutilici, basici, inox, ecc. | Ø 1.6 - 4 mm rutilici, basici, inox, ecc. | Ø 1.6 - 4 mm rutilici, basici, inox, ecc. |
| Dimensioni | 290x120x210 mm | 290x120x210 mm | 290x120x210 mm |
| Peso | 3,5 kg | 3,7 kg | 3,9 kg |

1860BHT/KT

018600680

€ 1.185,00 **€ 629,00**

NEW!

Kit saldatrice ad inverter, con uscita corrente continua (DC) per saldature ad elettrodo MMA e TIG, torcia TIG inclusa.

Funzioni arcforce, STICK/TIG (lift arc), hotstart, anti-sticking, protezione termostatica.

Fornito con cavi da 25 mm²



SCOPRI DI PIÙ



| | |
|-----------------------------|---------------------------------------|
| Corrente di regolazione | 10÷160 A |
| Alimentazione | 1x230 V |
| Fattore di utilizzo (40 °C) | 35% - 160 A; 60% - 130 A; 100% - 95 A |
| Protezione | IP23S |
| Elettrodi utilizzabili | Ø 1,6 - 4mm rutilici, basici, inox... |
| Dimensioni | 360x140x230 mm |
| Peso saldatrice | 6,2 kg |
| Lunghezza torcia | 4 m |

7042LCD 070420001

~~€ 220,00~~ **€ 119,00**

Maschera LCD ad oscuramento automatico, per saldatura ad elettrodo, MIG/MAG, TIG e plasma. Alimentazione a celle solari e batterie al litio per una durata eccezionale del filtro LCD

- Area di visuale 98x43 mm
- Tonalità di oscuramento DIN 9-13 con regolazione esterna
- Protezione UV/IR
- Tempo d'oscuramento 1/25000 s
- Tempo di rischiaramento 0.25-1 s
- Sensibilità e ritardo dell'oscuramento regolabili
- Accensione e spegnimento automatici
- Funzione di smerigliatura
- Forma ottimizzata per agevolare la respirazione a schermo abbassato

7043 070430001

~~€ 127,50~~ **€ 68,00**

Maschera LCD ad oscuramento automatico, per saldatura ad elettrodo, MIG/MAG, TIG e plasma. Alimentazione a celle solari

- Area di visuale 92x43 mm
- Tonalità di oscuramento DIN 9-13 con regolazione esterna
- Protezione UV/IR
- Tempo d'oscuramento 1/1000 s
- Tempo di rischiaramento 0.1-1.0 s
- Ritardo dell'oscuramento regolabile
- Accensione e spegnimento automatici
- Funzione di smerigliatura
- Forma ottimizzata per agevolare la respirazione a schermo abbassato

1860SQ 018600210

~~€ 96,50~~ **€ 53,00**

Squadra magnetica 45°/90°

- Ideale per bloccare particolari tubolari o piatti
- 25 Kg di forza magnetica
- Non necessita batteria, effetto ON/OFF ottenuto con l'inclinazione dei magneti interni
- Pulizia da trucioli agevolata coi magneti in posizione OFF

45°/90°
25 kg

9755 097550040

~~€ 7,75~~ **€ 5,10**

Antiadesivo per saldatura

- Evita l'adesione di scorie
- Facilita e velocizza l'operazione di saldatura
- Utilizzare sia su parti da saldare e come protettive per gli ugelli delle torce di saldatura
- Consente lavorazioni successive come verniciatura, zincatura e cromatura
- Facile da asportare
- Non produce fumi
- Non contiene clorurati

1827/K 018270100

~~€ 241,50~~ **€ 129,00**

Saldatore a gas con 7 accessori in valigetta con base morbida di polietilene espanso

- Potenza: da 30 Watt a 125 Watt
- Temperatura della punta regolabile da 250 °C a 500 °C
- Regolatore del flusso di gas
- Tempo di riscaldamento 15 secondi dopo l'accensione
- Il serbatoio contiene gas per 120 minuti di utilizzo continuato
- Serbatoio trasparente per monitorare il livello di gas
- Ricaricabile con gas butano



1545/C5M 015450011

€ 585,00 **€ 332,00**

Estrattore 1542/1 con 5 espansori 1544



265x180x45 mm

| | A mm | C mm |
|--------|-------|------|
| 1544/1 | 9÷12 | 0,80 |
| 1544/2 | 13÷17 | 1,15 |
| 1544/3 | 16÷21 | 1,70 |
| 1544/4 | 20÷25 | 1,65 |
| 1544/5 | 25÷30 | 2,00 |

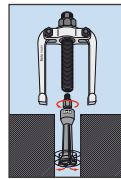

1430/S5 014300105

€ 27,00 **€ 15,90**

Estrattori conici per viti e prigionieri destrorsi danneggiati in acciaio legato

1430/1-1430/2-1430/3
1430/4-1430/5



1500N

Estrattori universali a 2 griffe

- Il particolare disegno della griffa permette un bloccaggio automatico della stessa sotto carico.
- Impiego sia per esterni che per interni.
- Griffe mobili lungo la traversa.

| | A min+max mm | L mm | L1 mm | mm | A1 | | € |
|----------------|--------------|------|-------|----|-----|-----------|-------------------------------------|
| 1500N/0 | 18÷65 | 70 | 100 | 15 | 110 | 015000600 | € 80,00 € 46,00 |
| 1500N/1 | 23÷70 | 100 | 130 | 17 | 130 | 015000601 | € 83,50 € 48,00 |
| 1500N/2 | 23÷100 | 100 | 130 | 17 | 160 | 015000602 | € 90,50 € 52,00 |
| 1500N/3 | 35÷140 | 150 | 190 | 20 | 230 | 015000603 | € 150,50 € 87,00 |
| 1500N/4 | 35÷190 | 150 | 190 | 20 | 280 | 015000604 | € 162,00 € 93,00 |
| 1500N/5 | 43÷250 | 205 | 295 | 27 | 360 | 015000605 | € 312,00 € 179,00 |
| 1500N/6 | 43÷320 | 205 | 295 | 27 | 430 | 015000606 | € 338,00 € 195,00 |

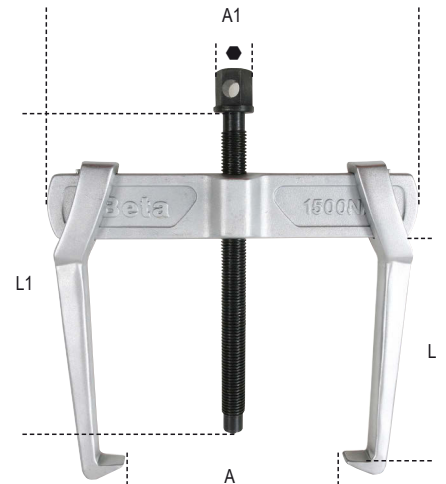

1433/C11 014330311

€ 277,00 **€ 160,00**

Serie di 11 estrattori a rulli per viti prigioniere con attacco quadro femmina 3/8" e 1/2" ed esagono di manovra
in cassetta metallica con termoformato morbido

- Un sistema a rulli agisce con intensità progressiva sul prigioniero nel senso desiderato, destro o sinistro.

M5 - M6 - M7 - M8 - M9 - M10
M10.5 - M11 - M12 - M14 - M16

340x135x56 mm



332

003320001

~~€ 24,60~~ € 14,00

Mini-tagliatubi per rame e leghe leggere

| | |
|------|----------------|
| L mm | Ø mm " |
| 59 | 3÷16 1/8"÷5/8" |

342

003420030

~~€ 55,50~~ € 32,00

Cesoia a cricchetto per tubi in materiale plastico

 Ø 0÷42 mm
1"5/8

376

Giratubi modello svedese ganasce piane a 90°



| | L mm | Ø " | Ø mm | | € |
|----------------|------|------------|------|-----------|------------------------------|
| 376 320 | 320 | 1" gas | 34 | 003760032 | € 52,00 € 29,50 |
| 376 410 | 410 | 1 1/2" gas | 49 | 003760041 | € 68,00 € 39,00 |
| 376 550 | 550 | 2" gas | 60 | 003760055 | € 106,00 € 59,50 |
| 376 630 | 630 | 3" gas | 90 | 003760063 | € 192,50 € 109,00 |

363

Giratubi modello americano con corpo in lega leggera e ganasce in acciaio forgiato



| | L mm | Ø " | Ø mm | | € |
|-----------------|------|------------|------|-----------|------------------------------|
| 363 350 | 350 | 2" gas | 60 | 003630035 | € 78,50 € 41,00 |
| 363 450 | 450 | 2 1/2" gas | 76 | 003630045 | € 95,00 € 55,00 |
| 363 600 | 600 | 3" gas | 90 | 003630060 | € 160,50 € 93,00 |
| 363 900 | 900 | 5" gas | 140 | 003630090 | € 301,00 € 175,00 |
| 363 1200 | 1200 | 6" gas | 165 | 003630120 | € 319,00 € 185,00 |

1750KG10

017500100

~~€ 204,50~~ € 118,00

Ingrassatore a leva da 10 kg con tubo ad alta pressione da 2 m

- Dotato di raccordo girevole per non strozzare il tubo.
- Corpo pompante in alluminio pressofuso con valvola di sfianto

3 differenti livelli di pressione impostabili:

- 4 gr a 275 bar
- 7 gr a 206 bar
- 9 gr a 137 bar

Dimensioni fusto:
Altezza 312,5 mm
Diametro interno 220 mm
Diametro esterno 224 mm



312,5 mm

1750

017500500

~~€ 45,50~~ € 26,00

Compressori a leva per grasso, 500 cc

550 BAR

1852R1750

018520175

€ 1.580,00 € 899,00

Riscaldatore ad induzione portatile, in valigetta di plastica

- Riscalda e blocca bulloni, dadi, mozzi e cuscinetti particolarmente bloccati senza l'utilizzo di fiamme
- Permette di scaldare qualsiasi tipo di metallo ferromagnetico

Dati tecnici:

- Tensione di ingresso: 230V AC, 50/60 Hz
- Corrente di ingresso: max. 7,5 A
- Potenza: max. 1.75 kW

VANTAGGI

- 1 Risparmio di tempo: riscaldamento veloce e con grande precisione
- 2 Sicurezza anti incendio: non genera fiamme, massima sicurezza per l'operatore
- 3 Praticità: utilizzabile con una sola mano e serpentine facilmente intercambiabili

CAMPI DI APPLICAZIONE

- Automotive
- Manutenzione industriale
- Industria aeronautica
- Industria navale
- Industria petrolchimica



**MASSIMA SICUREZZA
SENZA L'USO
DI FIAMME**

480x370x130 mm

Dotazione

Due serpentine frontali con diametro 19 e 26 mm per sblocco dadi



Una serpentina piatta per scaldare le superfici

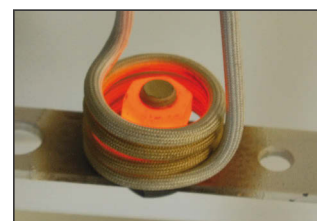

Una serpentina flessibile lunga 800 mm

1609B

016090101

€ 342,00 € 195,00

Pinza crimpatrice meccanica

- Per capicorda in rame non isolati da 10 a 120 mm²
- Impugnatura in gomma antiscivolo
- Perno interno con sezione ad "H" per la massima scorrevolezza del punzone
- In acciaio brunito

L 600 mm

 10÷120 mm²

1608

016080001

€ 128,50 € 74,00

Pinza per capicorda preisolati, con regolatore di pressione

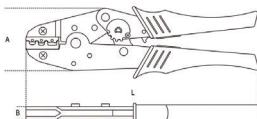

1740B

Rivettatrice di potenza compatta

- Rapporto di leva ottimizzato per una maggiore compattezza e praticità d'uso
- Testa regolabile per tirare il rivetto da 2 a 5 movimenti dei bracci



**3 GRIFFE:
MIGLIOR PRESA
DEL RIVETTO**



**SERBATOIO
PORTASTELI**

| | mm acciaio | | € |
|------------------|------------|-----------|----------------------------|
| 1740B 280 | 2,4÷4,8 | 017400280 | € 78,50 € 45,00 |
| 1740B 330 | 2,4÷6,4 | 017400330 | € 91,00 € 53,00 |

1149F

011490010

~~€ 18,50~~ € 10,80

Pinza spellafili frontale autoregolabile, con dispositivo di taglio

- Adattamento automatico ai diametri dei conduttori
- Lunghezza della spellatura regolabile
- Regolazione della pressione di taglio isolante
- Dispositivo di taglio integrato



0,2÷6 mm²



1741B

017410000

~~€ 41,50~~ € 23,50

Rivettatrice con 4 testine intercambiabili

- Struttura in lega leggera
- Con chiave di servizio



L 250 mm

| Ø mm | 2,4 | 3,2 | 4 | 4,8/5 |
|-----------|-----|-----|---|-------|
| Alluminio | • | • | • | • |
| Acciaio | • | • | • | • |
| Inox | • | • | • | |

1741U

017410450

~~€ 49,00~~ € 27,80

Rivettatrice ultra compatta con regolazione dello sforzo fornita con 4 testine intercambiabili



**3 GRIFFE:
MIGLIOR PRESA
DEL RIVETTO**



L 200 mm

| Ø mm | 2,4 | 3 | 3,2 | 4 | 4,8 |
|-----------|-----|---|-----|---|-----|
| Alluminio | • | • | • | • | • |
| Acciaio | • | • | • | • | |
| Inox | • | • | • | • | |

1749AC

017490005

~~€ 41,00~~ € 23,80

Pistola ad alta spinta per ancoranti chimici e cartucce standard



230 mm

STANDARD

Ø 50 mm

1749A

017490010

~~€ 46,00~~ € 26,50

Pistola per sigillante modello professionale tubo in alluminio, per cartucce e sacchetti



SCOPRI DI PIÙ



WIRELESS RECHARGEABLE ((o))

1838POCKET 018380080

€ 70,50 € 40,50

Faretto tascabile snodato, a LED, orientabile, con doppio fascio luminoso, ricaricabile con ricarica wireless

- Batteria ricaricabile 3.7V 2600mAh Li-ion
- 2 modalità di ricarica:
 - base wireless 1839BRW
 - alimentatore con attacco USB-C
- Tempo di ricarica:
 - 4.5 h con base ricarica wireless
 - 4 h con alimentatore
- Autonomia:
 - luce principale: 3-9 h
 - luce spot: 4.5 h
- Indicatore livello di batteria a 3 led
- Orientabile a 210°
- Corpo in gomma antiscivolo
- Base magnetica
- IP65
- IK07
- Cavo USB-C incluso



- **Doppia emissione luminosa:**
 - luce principale: LED COB, 3 intensità luminose: 160 - 400 - 800 Lumen
 - luce spot: LED SMD, 250 lumen
- **Angolo illuminante:**
 - luce principale: 160°
 - luce spot: 18°



1838SW 018380142

€ 100,50 € 58,00

Lampada snodata ricaricabile a LED con ricarica wireless

- Batteria ricaricabile 3.6V 3.350mAh Li-ion
- 2 modalità di ricarica:
 - base wireless 1839BRW
 - alimentatore con attacco USB-C
- Tempo di ricarica:
 - 6.5 h con base ricarica wireless
 - 4.5 h con alimentatore
- Autonomia:
 - frontale: 3-5 h
 - spot (testa): 7 h
- Indicatore livello di batteria a 3 led
- Base orientabile a 180°
- Corpo in gomma antiscivolo
- Doppio gancio orientabile
- Magneti su base e retro
- IP65
- IK07



- **Doppia emissione luminosa:**
 - frontale: LED COB, 3 intensità luminose: 250 - 500 - 1000 Lumen
 - spot (testa): LED SMD, 200 lumen

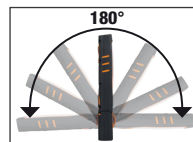

1836AW 018360051

€ 74,50 € 43,50

Lampada da testa a LED con ricarica wireless, con doppia emissione luminosa

- Batteria ricaricabile:
 - Li-Ion 3.7 V, 1500 mAh, 5.55 Wh
- 2 modalità di ricarica:
 - base wireless 1839BRW
 - alimentatore con attacco USB-C
- Cavo USB-C incluso
- Autonomia:
 - principale: 4-18 h
 - spot: 4 h
- IP 65
- IK 07



- **2 emissioni luminose:**
 - principale: 3 intensità luminose LED COB 30 - 200 - 400 lumen
 - spot: LED COB, 400 lumen



WIRELESS RECHARGEABLE

1839W/K1 018390810

€ 266,00 **€ 138,00**

Kit lampade wireless 1838SW e 1838POCKET con base di ricarica compatibile 1839BRW

- Lampada snodata ricaricabile a LED con ricarica wireless (1838SW)
- Lampada tascabile snodata a LED orientabile con ricarica wireless (1838POCKET)
- Base di ricarica wireless (1839BRW) compatibile con le lampade del kit



1839W/K2 018390820

€ 270,00 **€ 141,00**

Kit lampade wireless 1838SW e 1836AW con base di ricarica 1839BRW

- Lampada snodata ricaricabile a LED con ricarica wireless (1838SW)
- Lampada da testa a LED con ricarica wireless (1836AW)
- Base di ricarica wireless (1839BRW) compatibile con le lampade del kit



1833XSW 018330011

€ 49,50 **€ 28,50**

Torcia a LED per ispezioni con ricarica wireless

- Due intensità luminose: LED SMD, 250 - 80 Lumen
- Batteria ricaricabile: 3,7V 700 mAh., 2.59 Wh Li-ion
- Due modalità di ricarica:
 - base wireless 1839BRW
 - alimentatore con attacco USB-C
- Tempo di ricarica:
 - 2 h con base di ricarica wireless
 - 2 h con alimentatore
- Autonomia: 2-8 h
- Indicatore LED del livello di batteria
- Magneti su base e retro
- Clip da cintura
- IP54
- IK07
- Cavo USB-C incluso



1833MW 018330013

€ 90,50 **€ 52,00**

Torcia a LED ad alta luminosità con ricarica wireless

- Quattro intensità luminose: LED SMD, 1000 - 400 - 30 - 5 Lumen
- Batteria ricaricabile: 3,7V 2600 mAh., 9.62 Wh Li-ion
- Due modalità di ricarica:
 - base wireless 1839BRW
 - alimentatore con attacco USB-C
- Tempo di ricarica:
 - 6 h con base di ricarica wireless
 - 4 h con alimentatore
- Autonomia: 2-200 h
- Indicatore del livello di batteria a 3 led
- Magnete sul retro
- IP68
- IK07
- Cavo USB-C incluso



1839BRW

018390002

€ 95,00 € 55,00

- Appendibile a parete tramite:
3 forti magneti sul retro
2 fori per viti



Base di ricarica wireless, compatibile con lampade 1838POCKET, 1838SW, 1836AW

- Due posizioni di ricarica, con attacco magnetico, utilizzabili contemporaneamente
- Con supporto estraibile per ricarica wireless telefono cellulare
- Led per indicare lo stato di ricarica
- Max input 10W x2
- Input: AC 100-240V 50/60Hz
- Output: DC 12V 1.5A / DC 9V 2A / DC 5V 3A
- Attacco USB-C
- Cavo QC3.0 USB-C (Fast charger)
- Caricatore QC3.0 USB-C (Fast charger)
- IP20
- IK07



1833

Torcia LED ad alta luminosità in robusto alluminio anodizzato

- Cono luminoso regolabile
- 2 intensità luminose



Durata 10.0 h - L 150 mm



Durata 7.5 h - L 162 mm

1833 S

018330002

€ 39,50 € 21,80

1833 M

018330003

€ 49,50 € 28,80

1833 L/USB

018330054

€ 121,50 € 71,00

Torcia LED ricaricabile ad alta luminosità in robusto alluminio anodizzato, fino a 1200 Lumen

- Cono luminoso regolabile
- 3 intensità luminose
- Durata 3.0 h
- Ricarica con attacco USB-C
- Caricatore non incluso



Disponibile fino ad esaurimento scorte



1838FLASH

018380300

€ 349,00 € 189,00



Faretto ricaricabile ultracompatto, studiato per offrire la migliore soluzione possibile in ogni utilizzo

- LED ad altissima luminosità
- IP65
- Robusto ed affidabile
- Batteria ai polimeri di litio 7,4 V 4000 mAh
- 2 intensità luminose: 360-720 Lumen



85x100x155 mm

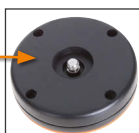

1837C

Faretto ricaricabile a LED da cantiere



- 3 intensità luminose
- Carica batterie: input: 100-240V AC - 50/60Hz; output: 15V 1.5A
- Tempo di ricarica: 4 h
- Indicatore di carica a 3 LED
- Orientabile a 180°
- IP65
- IK07

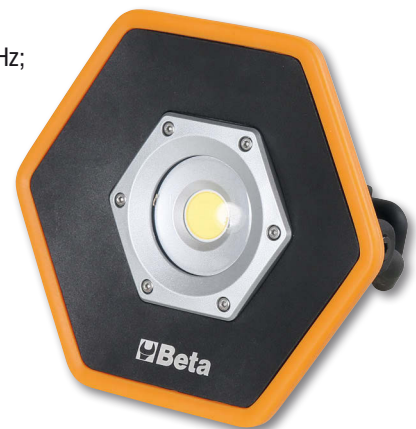

220x225x70 mm **500/1000/2100 lumen**

1837C/2100

018370210

€ 197,00 € 115,00



266x236,6x59 mm **1100/2100/4300 lumen**

1837C/4300

018370430

€ 289,00 € 167,00

1838SLIM 018380221

~~€ 75,50~~ € 41,50



Lampada sottile a 3 LED snodata ricaricabile

- Base magnetica
- Tempo di ricarica: 2.5 h
- Autonomia: 2-4 h / spot 3 h

3 emissioni luminose:

- Frontale: 100/200 lumen
- Posteriore: 180 lumen
- Spot (testa): 80 lumen

L 307 mm



1838AM 018380400

~~€ 112,00~~ € 61,50



Lampada da ispezione ricaricabile a LED, con doppia emissione luminosa, snodata e orientabile a 180°, con base magnetica e gancio orientabili

• 2 emissioni luminose:

- frontale: LED COB, 60-700 lumen, regolabile con potenziometro
- spot (testa): LED SMD, 120 lumen, interruttore ON-OFF
- Con attacco USB-C
- Fornita con caricatore 100-240V / 50-60Hz
- Tempo di ricarica: 4 h
- Autonomia: frontale: 2.5-16 h spot (testa): 10 h
- Indicatore livello di batteria a 3 led
- Snodata e orientabile a 180° (± 90° rispetto all'asse)
- Base magnetica (con magnete al neodimio) orientabile a 90°
- Gancio orientabile alla base
- IP54
- IK07



L 405 mm



1838/11LED 018380111

~~€ 171,00~~ € 93,50



Lampada ricaricabile con LED ad altissima luminosità

- Batteria ai polimeri di litio
- Corpo compatto in gomma antiscivolo
- Con stazione di ricarica 110-230Vac/50-60Hz



LED in testa per illuminazione multi direzionale



Vetrino frontale facilmente sostituibile



Gancio orientabile



1838COB 018380010

~~€ 97,00~~ € 53,00



Lampada ricaricabile compatta con LED ad altissima luminosità

- Batteria ai polimeri di litio
- Corpo compatto in gomma antiscivolo
- Gancio orientabile
- Base magnetica orientabile a 180°
- Con caricatore 100-240Vac / 50-60Hz
- Frontale: 100/200 lumen; Spot: 75 lumen
- Autonomia: Frontale: 6 h / 3 h; Spot: 4 h
- IP65



120x59x25 mm



LA GAMMA DI AVVOLGITORI

Progettata e sviluppata da Beta, offre un programma ampio e completo, atto a soddisfare le esigenze di tutti i professionisti. Molla ad alta resistenza, che assicura una estrema durata nel tempo e la massima fluidità di utilizzo. Scocche realizzate in polipropilene ad alto spessore per una elevata resistenza agli urti. Dispositivo a cremagliera, che permette di bloccare il riavvolgimento automatico del cavo, facilmente disinseribile per permettere di lavorare in trazione continua. Tutti gli avvolgitori sono forniti di una staffa orientabile di 180° per il fissaggio a muro e di una seconda staffa per l'aggancio/sgancio rapido al supporto a parete.

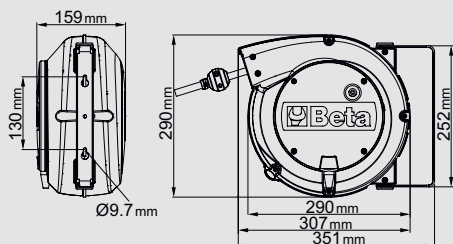

- Lunghezza cavo fuori scocca 1 m
- Cremagliera disinseribile per cavo sempre in trazione
- 15 m di cavo arrotolato

1842 15-H05/LED 018420821

~~€ 353,00~~ **€ 204,00**

Avvolgitore automatico completo di lampada a LED, 100-240Vac

- Con trasformatore di sicurezza 230/12V
- Cavo H05VV-F 2x1,0 mm²



1844 15-H05 018440315

~~€ 230,00~~ **€ 133,00**

Avvolgitore automatico con cavo 3Gx1,5 mm²

- Cavo 3Gx1,5 mm²
- Con protettore termico
- Potenza max. arrotolata 1500W (230V-20 °C)
- Potenza max. srotolata 2500W (230V-20 °C)



1844 15-H05/SCK 018440316

~~€ 240,00~~ **€ 139,00**

Avvolgitore automatico con cavo 3Gx1,5 mm² con presa e spina SCHUKO

- Cavo 3Gx1,5 mm²
- Con protettore termico
- Potenza max. arrotolata 1500W (230V-20 °C)
- Potenza max. srotolata 2500W (230V-20 °C)



1845 15-H07 018450367

~~€ 474,00~~ **€ 275,00**

Avvolgitore automatico con cavo 3Gx2,5 mm² (H07RN-F)

- Cavo 3Gx2,5 mm²
- con protettore termico
- Potenza max. arrotolata 2000W (230V-20 °C)
- Potenza max. srotolata 3000W (230V-20 °C)



KIT AVVOLGITUBO AUTOMATICO + CASSETTA 17 CHIAVI A BUSSOLA CON PROFILO TORX®

NEW!

Caratteristiche:

- Corpo in materiale plastico antiurto per utilizzo con aria o acqua
- Pressione di utilizzo massima 15 bar
- Tubo in Poliuretano retinato
- Struttura in Polipropilene
- Dispositivo automatico di arresto del tubo alla lunghezza desiderata
- Cremagliera disinseribile per tubo sempre in trazione
- Temperatura di utilizzo -5 °C/+50 °C
- Fornito con staffa orientabile di 180° e seconda staffa a incastro rapido

- **INCLUSA NEL PREZZO cassetta 923E-FTX/C17 Beta Easy (del valore netto di € 40,00)**
Assortimento di 17 chiavi a bussola per viti con profilo Torx®, in cassetta di plastica

1900S/KC

019000900

~~€ 260,00~~ € 105,00

Kit avvolgitubo automatico 1900S Ø 8x12 da 10 m + cassetta 923E-FTX/C17 Beta Easy compresa nel prezzo

1900M 8/KC

019000908

~~€ 325,00~~ € 139,00

Kit avvolgitubo automatico 1900M Ø 8x12 da 15 m + cassetta 923E-FTX/C17 Beta Easy compresa nel prezzo

1900M 10/KC

019000910

~~€ 336,00~~ € 149,00

Kit avvolgitubo automatico 1900M Ø 10x14 da 15 m + cassetta 923E-FTX/C17 Beta Easy compresa nel prezzo



Compresa nel prezzo

12"

920TX ☉ T20-T25-T27-T30-T40-T45-T50-T55-T60

920FTX ☉ E10-E12-E14-E16-E18-E20-E22-E24

1273MQ/D6 012730851

EN 60900



€ 73,00 € 42,50

Serie di 6 giravite isolati

1274MQ ● 3x100-4x100-5,5x125 mm

1272MQ ⊕ PH0x60-PH1x80-PH2x100 mm



1273MQF/D6 012730606

EN 60900



€ 93,50 € 54,00

Serie di 6 giravite isolati

1274MQ/F ● 3,5x100 - 4,5x100 - 5,5x125 - 6,5x150 mm

1272MQ/F ⊕ PH1x80 - PH2x100 mm



1128MQ 011280101

€ 52,50

€ 30,50

Forbici per elettricisti lame in acciaio inossidabile con microdentatura

△ 1000 V

IEC 60900



1760/OHM

017600025



€ 872,00 € 505,00

Multimetro/megaohmetro per test isolamento ad alta tensione.

Letture a valore efficace TRUE RMS



CAT. IV 600V
CAT. III 1000V

Tensione AC/DC: 50mV - 1000V
Corrente AC/DC: 0.01µA - 10A
Resistenza: 0.01Ω - 50MΩ
Meg OHM: 0.01 - 5000MΩ
Capacità: 5nF - 10mF
Frequenza: 50Hz - 100 MHz
Temperatura: -50°C - +1350 °C
Test diodi: 3V dc
Test continuità: <30 Ω

Campo di misura
Precisione base
±0.06% - ±0.1% rdg
±0.5% - ±1% rdg
±0.2% - ±2% rdg
±4% rdg. max current 1mA
±1.5% - ±3% rdg
±0.02% - ±0.1% rdg
±0.5% rdg

2029EM 020290300

€ 2.190,00 € 1.199,00

Valigia con assortimenti di 43 utensili per veicoli ibridi ed elettrici

△ 1000 V



43

480x227x408 mm

E-MOBILITY

NEW!

N° pezzi/descrizione

- 13 chiavi a forchetta 1000V 7-8-9-10-11-12-13-14-15-16-17-19-22 mm
- 7 chiavi a bussola poligonali ○ 6-7-10-12-13-17-19 mm
- 3 chiavi a bussola maschio per viti con impronta Torx®
- TX25 - TX30 - TX40
- 1 cricchetto reversibile con attacco quadro maschio 3/8"
- 1 pinza regolabili a cerniera chiusa 250 mm
- 1 tronchesi a taglienti diagonali 1000V < 160 mm
- 1 forbici per elettricisti 145 mm
- 1 pinza universale 1000V = 180 mm
- 1 pinze a becchi piatti lunghissimi diritti = 160 mm
- 2 giravite Phillips® 1000V ⊕ PH1 - PH2
- 5 giravite lama parallela 1000V ● 2,5x75 - 3x100 - 4x100 - 5,5x125 - 6,5x150 mm
- 1 tester combinato di tensione e continuità 12-690V AC/DC
- 1 coltello spellacavi isolato 190 mm
- 1 guanti isolanti compositi GM 10
- 2 cartelli di avvertenza in alluminio A1 - A2
- 2 cartelli di divieto D2 - D3

Beta N.

- 52MQ
- 910MQ/B
- 910MQ/TX
- 910MQ/55
- 1048MQ
- 1150MQ
- 1162MQ
- 1272MQ
- 1274MQ
- 1760PT
- 1777MQ/U
- 1996MQ/GM
- 7109A
- 7109D

C04TSS/7

024003077

€ 2.770,00 € 1.499,00

Cassettiera mobile con sette cassetti in acciaio inossidabile

- 7 cassetti da 570 x 410 mm montati su guide telescopiche a sfera;
- 6 cassetti altezza 83 mm; 1 cassetto altezza 170 mm;
- 4 ruote Ø 125 mm 2 fisse e 2 girevoli (due con freno);
- Serratura frontale centralizzata;
- Struttura esterna in acciaio inossidabile AISI 430
- Maniglia cassetti in alluminio
- Ruote, guide e interno dei cassetti in acciaio standard

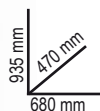

| | |
|--------|-------|
| h | ↓ max |
| 83 mm | 25 kg |
| 170 mm | 30 kg |

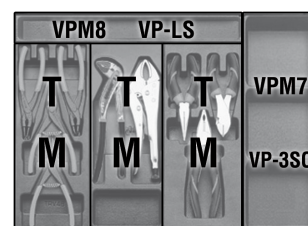

GLI UTENSILI BETA INOX POSSONO ESSERE STERILIZZATI IN AUTOCLAVE A 121 °C

5988/INOX

059880700

€ 2.155,00 € 1.190,00

Assortimento di 49 utensili in acciaio inossidabile

Tutto il necessario per lavorare in ambienti critici dove risulta fondamentale minimizzare il rischio di contaminazione

N. pezzi/Descrizione

- 5 chiavi maschio esagonale con impugnatura $\varnothing 2,5 + 6$ mm
- 15 chiavi a bussola a mano bocca esagonale $\varnothing 10 + 32$ mm
- 1 cricchetto reversibile con attacco quadro maschio 1/2" meccanismo a 72 denti
- 4 giravite per viti a testa con intaglio $\bullet 3 \times 75 - 4 \times 100 - 5,5 \times 150 - 6,5 \times 150$ mm
- 3 giravite Phillips® $\bullet PH0 \times 60 - PH1 \times 80 - PH2 \times 100$ mm
- 1 termoformati vuoti
- 1 termoformati vuoti
- 2 scalpelli piatti 160 - 200 mm
- 9 chiavi combinate inossidabili $\bullet 8 + 19$ mm
- 6 chiavi maschio esagonale piegate con estremità sferica $\varnothing 2,5 + 8$ mm
- 1 pinza regolabile cerniera chiusa 250 mm
- 1 pinza universale a grande effetto $\bullet 180$ mm
- 1 martello tipo tedesco per meccanici $\bullet 500$ g
- 1 martelli con testa tonda e penna sferica per calderai e lattonieri $\bullet 230$ g

- | | |
|-------------|--------|
| Beta N. | TR |
| 96TINOX | T57 |
| 920INOX-A | T99 |
| 920/55INOX | T99 |
| 1290INOX | T228 |
| 1292INOX | T228 |
| | VP-3SC |
| | VP-LS |
| 34INOX | |
| 42INOX/SC9 | |
| 96BPINOX/B6 | |
| 1048INOX | |
| 1150INOX | |
| 1370INOX | |
| 1377INOX | |

NEW!



1128FX 011280090 € 34,50 € 19,50

Forbici per elettricisti lame dritte in acciaio inossidabile con microdentatura, gola tranciacavo e crimpatore per terminali a tubetto

- Custodia agganciabile alla cintura
- Impugnatura bimateriale
- Perno anti-allentamento



1128BMX 011280051 € 18,90 € 10,90

Forbici per elettricisti lame dritte in acciaio inossidabile con microdentatura

- Lame in acciaio INOX dritte
- Gola tagliafilo
- Con microdentatura su un tagliente



1128BAX 011280088 € 35,50 € 19,90

Forbici per elettricisti a doppio effetto, con profili a fresa in acciaio inossidabile rivestito in DLC

- Alta durezza superficiale delle lame (resistenza all'abrasione e mantenimento dell'affilatura nel tempo)
- Basso coefficiente di attrito (scorrevolezza e potenza di taglio)
- Fornite con custodia plastica snodata

**+DUREZZA
-COEFFICIENTE
D'ATTRITO**



Profilo e fresa:
studiate per allargare
fori su plastica da 13 a 25 mm



BREVETTATA

1777BMT 017770050 € 29,50 € 16,90

Cutter a serramanico con lama trapezoidale

- 4 profondità regolabili della lama
- 4; 9.5; 15.5; 21.5 mm
- Gola tagliacordino
- Fornito con 3 lame



1778SOS 017780080 € 35,00 € 19,50

Coltello soccorso auto con funzione martello frangicristallo e tagliacinture di sicurezza, in astuccio

- Con clip e custodia in tessuto con passacintura
- Impugnatura in alluminio anodizzato
- Blocco lama di sicurezza



1771 017710000 € 9,95 € 5,80

Cutter lama a spezzare 18 mm fornito con 3 lame di ricambio



L'UTENSILE MULTIFUNZIONE COMPLETO DI PUNTE

1778MT

Si distingue dagli articoli simili presenti in commercio per caratteristiche che denotano la sua origine BETA: pinza di qualità incomparabile, utilizzo di materiali ricercati ed elevato contenuto tecnologico.

La presenza di 11 inserti, aventi le geometrie più presenti sul mercato, rende questo articolo ideale per ogni ambiente e condizione di lavoro, dal campeggio alla nautica, dalla caccia al fai da te.

1778MT 017780055

~~€ 105,00~~ € 59,50

**Utensili multifunzione
completi di inserti e fodero**

**9 utensili per un totale
di 22 funzioni:**

- Pinza universale
- Lama grande
- Lama ondulata
- Seghetto
- Lima
- Apriscatole/Apribottiglie
- Forbici
- Portainseri
- Giravite per viti con impronta Phillips®



**ADATTO
AD OGNI
SITUAZIONE!**



**Estrazione
accessori
facilitata**



**Pulsanti sblocco
utensili**



**PROGETTATO
PER OGNI
NECESSITÀ!**

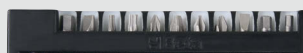

11 bits + bussola + pinzetta



Righello 100 mm / 4 pollici



1725

017250001

~~€ 22,90~~ € 13,00

Seghetto

- Archetto in acciaio cromato
- Impugnatura in lega di alluminio



BIMETAL

300 mm
420 mm

1773S

017730100

~~€ 9,00~~ € 5,20

Cutter di sicurezza a lama circolare

- Consente di ottimizzare il taglio delle regge e dei cartoni in totale sicurezza grazie alla lama nascosta
- Lama principale Ø 28 mm
- Lama secondaria per tagliare le pellicole
- Foro per appendibilità



NEW!



LUBRIBETA UNIVERSAL

9710

097100040

~~€ 9,40~~ € 6,10

Sbloccante lubrificante multiuso 7 funzioni

- Sbloccante;
- Lubrificante;
- Detergente;
- Protettivo antiruggine;
- Disossidante per contatti elettrici;
- Idrorepellente;
- Anticongelante



ZINC 98%

9752

097520040

~~€ 8,55~~ € 5,60

Zinco chiaro

- Con elevato potere coprente, è ideale per zincare parti in ferro, ritocchi di saldatura, dadi, bulloni e parti sottoposte al deterioramento di agenti atmosferici.
- Particolarmente resistente a ossidazione e abrasione.
- Fortemente adesivo, crea un film elastico di colore molto chiaro, simile alla zincatura a caldo.
- Può essere sovra-verniciato.
- Ideale anche come protettivo finale.
- Non cola.



RED SEAL

9841R

098410020

~~€ 26,50~~ € 13,90

Sigillante siliconico rosso a reticolazione acetica, resistente ad alte temperature, con pratico erogatore a pressione (pressure pack)

Ideale per porte di forni, piastre, sistemi di riscaldamento, scarichi, termostati, pompe, tubi di riscaldamento, parti motore non soggette ad alte pressioni e tutte le applicazioni dove è necessaria una resistenza alle alte temperature.

RESISTE FINO A 300°C



ULTRA SBLOCK

9712

097120040

~~€ 6,85~~ € 4,60

Sbloccante, super-penetrante

- Sbloccante e disossidante, con forte potere penetrante per liberare rapidamente ruggine ed ossidazione da dadi, bulloni, viti e ingranaggi.
- Idrorepellente per eliminare acqua e umidità dalle parti trattate.
- Forte resistenza termica (da -40° a +150°C).



SILIC SPRAY

9729

097290040

~~€ 6,85~~ € 4,60

Silicone spray

- Distaccante, lubrificante siliconico
- Adatto per la lubrificazione dei parti in plastica, gomma e metalli. Protegge dalla corrosione
- Distaccante e antiadesivo per stampaggio di materie plastiche e gomma
- Antistatico per piani di lavoro. Idrorepellente, protegge da umidità e corrosione di agenti atmosferici
- Protettivo per circuiti elettrici. Lucidante per legno, plastica e gomma
- Non contiene solventi



BLACK SEAL

9841N

098410120

~~€ 26,00~~ € 14,90

Sigillante siliconico nero a reticolazione acetica, resistente ad alte temperature, con pratico erogatore a pressione (pressure pack)

Ideale per coppe olio, pompe olio, carter, scatole cambio, parti motore non soggette ad alte pressioni e applicazioni che necessitano di resistenza ad alte temperature.

RESISTE FINO A 240°C



MULTI GREASE

9720

097200040

~~€ 7,85~~ € 5,10

Grasso lubrificante spray multiuso

- Particolarmente indicato per la lubrificazione di catene, ingranaggi e parti metalliche in movimento, ma anche cerniere, serrature e cardini.
- Resiste agli attriti e agli agenti atmosferici.
- Molto resistente a temperature elevate (fino a 210°C).
- Altamente adesivo.
- Non cola.



FRENAFILETTI

9802M

Frenafilletti media resistenza per accoppiamenti metallici filettati

Permette lo smontaggio con l'uso di utensili manuali.



| | | € |
|-------|-----------|----------------------------|
| 20 ml | 098020002 | € 11,90 € 7,20 |
| 50 ml | 098020005 | € 18,10 € 11,00 |



FRENAFILETTI

9803H

Frenafilletti alta resistenza per accoppiamenti metallici filettati

Non consente lo smontaggio con utensili manuali.



| | | € |
|-------|-----------|----------------------------|
| 20 ml | 098030002 | € 11,90 € 7,20 |
| 50 ml | 098030005 | € 18,10 € 11,00 |



COLLA ISTANTANEA

9851

A base di cianoacrilato etilico. Consente l'adesione di una vasta gamma di materiali come metallo, plastiche, cuoio, legno ed altri svariati tipi di substrato anche in combinazione tra loro.



| | | € |
|-------|-----------|---------------------------|
| 20 gr | 098510002 | € 11,20 € 9,20 |
| T5 gr | 098510500 | € 5,75 € 4,10 |





1972/K12V-10 019720112

€ 263,00 € 139,00

NEW!



316x254x96 mm

2,3 kg

Trapano avvitatore ultracompatto 12V

Ultracompatto: solo 170 mm di lunghezza;

Ultraleggero: solo 1,1 kg con batteria e **perfettamente bilanciato**

Caratteristiche:

- Doppia velocità meccanica con ingranaggi in acciaio e frizione a 20 posizioni
- Coppia fino a 30 Nm e 1300 giri/min (400 giri/min in 1ª marcia); fora fino ad un diametro di 10 mm nell'acciaio e 20 mm nel legno
- Batterie da 2Ah e indicatore di carica sul corpo macchina
- Impugnatura ergonomica antiscivolo
- LED frontale
- Mandrino autoserrante da 10 mm
- Clip da cintura destra/sinistra
- Selettore avvita-svita-blocco (per il trasporto)
- **Fornito in valigetta rigida con 2 batterie agli ioni di litio da 2 Ah e caricatore rapido (50 min)**



Beta
3-YEAR
WARRANTY

1982/K12V 019820112

€ 263,00 € 139,00

NEW!



316x254x96 mm

2,3 kg

Avvitatore reversibile ad impulsi 12V ideale per spazi ristretti, esercita una coppia elevata di 80Nm e si utilizza con una mano

Ultracompatto: solo 160 mm di lunghezza;

Ultraleggero: solo 1 kg con batteria e **perfettamente bilanciato**

Caratteristiche:

- Attacco esagonale da 1/4" con ghiera di bloccaggio
- Clip da cintura destra/sinistra
- LED frontale
- Selettore avvita-svita-blocco (per il trasporto)
- Impugnatura ergonomica antiscivolo
- Scatola ingranaggi interamente metallica
- Batterie da 2Ah con indicatore di carica sul corpo macchina
- **Fornito in valigetta rigida con 2 batterie agli ioni di litio da 2 Ah e caricatore rapido (50 min)**



Beta
3-YEAR
WARRANTY

1972/K12V-COMBO 019720010

€ 447,00 € 239,00

NEW!



310x295x100 mm

3 kg

Kit 12V trapano avvitatore ultracompatto + avvitatore ad impulsi 1/4" HEX

Contenuto valigetta:

- 1 trapano avvitatore ultracompatto 12V, con mandrino autoserrante da 10 mm
- Pz. 1 avvitatore reversibile ad impulsi 12V, con attacco esagonale da 1/4"
- Pz. 2 batterie agli ioni di litio da 2 Ah
- Pz. 1 caricabatterie rapido (50 min)



Beta
3-YEAR
WARRANTY



1956 115-750W

019560011

€ 81,50

€ 52,50

Smerigliatrice angolare per dischi Ø 115 mm

Ideale per lavori di taglio, rettifica e sgrossatura

Potente motore da 750 W

- Impugnatura ergonomica antiscivolo per maggiore comfort e sicurezza
- Testa ribassata per operare in spazi ristretti
- Estremamente leggera, **SOLO 1,8 KG DI PESO**
- Copri disco con sistema "tool-less" (sgancio rapido)
- Impugnatura supplementare, posizionabile su entrambi i lati



4 m

750W



Dati tecnici

- Potenza assorbita: 750 W
- Tensione: 220-240 V / 50 Hz
- Diametro disco (non incluso): 115 mm
- Velocità libera: 11.000 giri/min
- Filetto albero portautensile: M14
- Lunghezza del cavo antigroviglio: 4 m
- Peso: 1,8 kg

1956 125-1400W

019560125

€ 158,00

€ 105,00

Smerigliatrice angolare per dischi Ø 125 mm

Ideale per lavori di taglio, rettifica e sgrossatura

Potente motore da 1400 W - Velocità variabile

- Impugnatura ergonomica antiscivolo per maggiore comfort e sicurezza
- Testa ribassata per operare in spazi ristretti
- Copri disco con sistema "tool-less" (sgancio rapido)
- Impugnatura supplementare **ANTIVIBRAZIONE**, posizionabile su entrambi i lati



4 m

1400W



Dati tecnici

- Potenza assorbita: 1400 W
- Tensione: 220-240 V / 50 Hz
- Diametro disco (non incluso): 125/115 mm
- Velocità libera: 3.000 - 10.000 giri/min
- Filetto albero portautensile: M14
- Lunghezza del cavo antigroviglio: 4 m
- Peso: 2,5 kg

1956 230-2400W

019560230

€ 213,00

€ 135,00

Smerigliatrice angolare per dischi Ø 230 mm

Ideale per lavori complessi di troncatura, smerigliatura e limatura

Potente motore da 2400 W

- Impugnatura ergonomica antiscivolo per maggiore comfort e sicurezza
- **FUNZIONE SOFT START** per un avviamento lento e limitazione dello spunto alla partenza
- Impugnatura supplementare **ANTIVIBRAZIONE**
- Copri disco con sistema di chiusura a vite



4 m

2400W



Dati tecnici

- Potenza assorbita: 2400 W
- Tensione: 220-240 V / 50 Hz
- Diametro disco (non incluso): 230 mm
- Velocità libera: 6.500 giri/min
- Filetto albero portautensile: M14
- Lunghezza del cavo antigroviglio: 4 m
- Peso: 5,8 kg

1850E

018500020

€ 289,00

€ 145,00



Pistola termica con regolazione elettronica

- Termoretrazione
- Rimozione della vernice
- Deformazioni di PVC
- Brasature e saldature
- Calettamenti dei cavi
- Sgelare, essiccare, disinfettare
- Trattare punti di incollatura



2000W

- Display digitale
- Pulsanti regolazione temperatura e portata del flusso
- Pos. I 250-500 l/min 50 °C
- Pos. II 250-500 l/min 50-650 °C
- 4 programmi memorizzati in origine e possibilità di personalizzazioni
- Prog 1 150 °C ca. 400 l/min
- Prog 2 200 °C ca. 400 l/min
- Prog 3 300 °C ca. 450 l/min
- Prog 4 400 °C ca. 500 l/min



1498BC/12 014980040 € 350,00 € 199,00

Avviatore portatile multifunzione 12V

- Dispositivo di protezione contro inversione di polarità, corto circuito, sovracorrente, carica eccessiva e sovratensione termica

Dotazione:

- Custodia protettiva
- Cavo con pinze di avviamento
- Uscite USB per caricare dispositivi elettronici
- Indicatore led di carica della batteria
- Cavo USB e USB-C
- Alimentatore da rete
- Torcia LED multifunzione



1500A

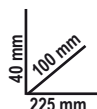

| | |
|------------------------|-----------------|
| Corrente di avviamento | 600 A |
| Corrente di spunto | 1500 A |
| Tipo di batteria | 4 celle LifePo4 |
| Capacità batteria | 25000 mAh |



1498/12 014980480 € 745,00 € 423,00



Avviatore portatile per autovetture 12V

- Corrente di spunto 2200 A
- Batteria ermetica al piombo electrolyte solido (AGM)

1498/24 014980490 € 1.580,00 € 849,00



Avviatore portatile per auto e veicoli commerciali 12-24V

- Corrente di spunto 4200 A (12V), 2100 A (24V)
- Batteria ermetica al piombo electrolyte solido (AGM)



1498/8A 014980108 € 236,00 € 126,00



IP 65
Wet, Gel, Dry, AGM



Caricabatterie elettronico

- Protezione di inversione di polarità, corto circuito
- Display digitale retroilluminato
- Gancio di fissaggio reclinabile
- Funzione recupero batterie scariche
- Funzione alimentatore 13,8V-5 A



8A

| | |
|-----------------------------|-----------------|
| Tensione di alimentazione | 220V-240V |
| Frequenza | 50-60 Hz |
| Corrente nominale (Min-Max) | 2-8 Amp |
| Tensione della batteria | 12V |
| Capacità batteria | 5 Ah-160 Ah |
| Grado di protezione | IP65 |
| Tipo di batteria | Wet-Gel-Dry-AGM |

Avviatore portatile ultraleggero ad alte prestazioni

Il microprocessore permette la totale protezione contro:

- Inversione di polarità
- Corto circuito
- Voltaggio errato
- Sovraccarico
- Sottoscarica
- Sovraccarica
- Sovratemperatura

12V



12-24V



1498LT/12 014980012

€ 891,00 **€ 499,00**



- Solo 2,5 kg di peso
- Lunghezza cavi 500 mm
- Dotato di alimentatore di ricarica 12V 1,3 A

SCOPRI DI PIÙ



1498LT/12-24 014980014

€ 1.770,00 **€ 999,00**



- Fino a 10.000A in 5 kg di peso
- Lunghezza cavi 160 cm
- Sezione cavi 25 mm²
- Pratici avvolgicavi
- Alimentatore automatico 4 Amp



1498LT/12 1498LT/12-24

| | 12V | 12/24V |
|----------------------------------|-----------------|-----------------|
| Tensione di utilizzo | 12V | 12/24V |
| Amperaggio continuo | 800 A | 2000/1000 A |
| Amperaggio massimo di avviamento | 2000 A | 5000/2500 A |
| Amperaggio di picco | 4000 A | 10000/5000 A |
| Amperaggio pinze | 1000 A | 1000 A |
| Lunghezza cavi | 500 mm | 1600 mm |
| Tipo batteria | 4 celle LifePo4 | 4 celle LifePo4 |
| Funzione salva memoria | si | si |
| Dimensioni | 260x135x72 mm | 350x240x140 mm |

1895

Vasca di lavaggio ad ultrasuoni con funzione speciale di degassificazione

- Attraverso il riscaldamento del liquido e con l'azione degli ultrasuoni permette di pulire efficacemente parti di ricambio e pezzi metallici in genere (iniettori, carburatori, valvole, ecc...)
- Display digitale con regolazione della temperatura e del tempo di lavaggio
- Doppia funzione lavaggio: "soft" e "normal"
- Per una pulizia generale è sufficiente usare acqua ad una temperatura di 50/60 °C
- Per una pulizia più accurata aggiungere soluzioni detergenti non schiumogene specifiche per vasche ad ultrasuoni
- La funzione degassificazione accelera la liberazione d'aria in tutto il volume della vasca aumentando l'efficacia degli ultrasuoni



FLAGONE INCLUSO 9881U



1895 6 1895 13 1895 27

| | 6 litri | 13 litri | 27 litri |
|-------------------------------|----------------|----------------|----------------|
| Capacità vasca | 6 litri | 13 litri | 27 litri |
| Rubinetti di scarico | ✓ | ✓ | ✓ |
| Potenza | 150 Watt | 300 Watt | 500 Watt |
| Potenza di riscaldamento | 300 Watt | 400 Watt | 500 Watt |
| Regolazione temperatura | 0÷80 °C | 0÷80 °C | 0÷80 °C |
| Regolazione tempo di lavaggio | 0-99 minuti | 0-99 minuti | 0-99 minuti |
| Frequenza | 40 kHz | 40 kHz | 40 kHz |
| Alimentazione | 220/230V | 220/230V | 220/230V |
| Dimensioni | 330x180x310 mm | 350x325x320 mm | 530x330x380 mm |
| Dimensioni serbatoio | 300x155x150 mm | 325x235x145 mm | 500x300x200 mm |



SCOPRI DI PIÙ



1895 6 018950060 **6 l**

€ 760,00 **€ 439,00**

1895 13 018950130 **13 l**

€ 1.178,00 **€ 679,00**

1895 27 018950270 **27 l**

€ 1.640,00 **€ 949,00**

1497SS 014970195

~~€ 22,40~~ **€ 13,00**
Pinza autobloccante per saldatura fili a stagno

- Le clips superiori permettono di bloccare ed avvicinare i fili da saldare
- La cremagliera integrata permette di collocare i fili in sei posizioni differenti

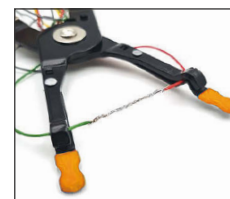

| L mm | A Max mm |
|------|----------|
| 245 | 14÷70 |

1760/IR500 017600350

~~€ 169,50~~ **€ 95,50**
Termometro digitale ad infrarossi con doppio puntamento laser

DATI TECNICI
 Range temperatura: -50 ÷ 500 °C (-22 a 932 °F)
 Risoluzione display: 0,1
 Emissività: regolabile 0,1 ÷ 1
 Precisione: -50 a 20 °C (+/- 3 °C);
 20 ÷ 500 °C (+/-2% o 2 °C)
 Risoluzione ottica (D:S): 12:1
 Auto Spegnimento: circa 10 secondi
 Temperatura di funzionamento: 0 ÷ 50 °C
 Temperatura di stoccaggio: -20 ÷ 60 °C
 Alimentazione: 1 batteria 9V

1760PA/AC-DC 017600000

~~€ 352,00~~ **€ 199,00**
Pinza amperometrica e multimetro digitale

PARAMETRI RILEVABILI
 Tensione DC: 0.1mV ÷ 600V
 Tensione AC: 0.1mV ÷ 600V
 Corrente DC: 0.01 A ÷ 1000 A
 Corrente AC: 0.01 A ÷ 1000 A
 Resistenza: 0.1Ω ÷ 40MΩ
 Capacità: 0.001nF ÷ 40 μF
 Frequenza: 0.001kHz ÷ 4kHz
 Temperatura: -40 °C ÷ 1000 °C
 -40 °F ÷ 1832 °F

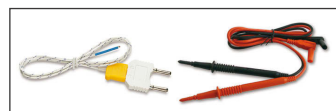
1000 A

CB52-0 052000201

~~€ 791,00~~ **€ 439,00**
Carrello per cambi/trasmissioni con recupero liquidi

Il piano inclinato e i fori di scolo permettono il recupero dei liquidi direttamente nella vaschetta di raccolta

Dotato di:

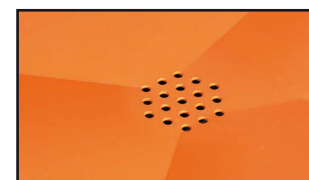
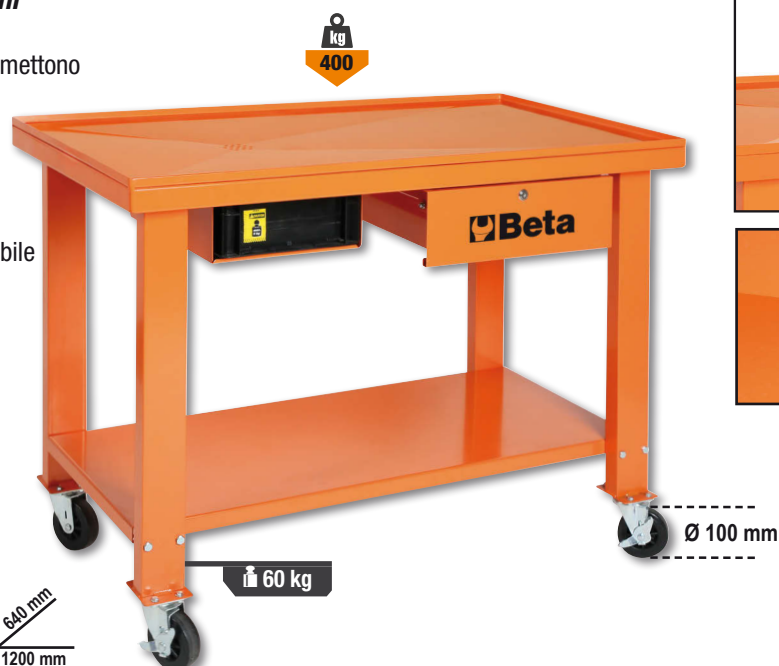
- 4 ruote girevoli di cui 2 con freno
- Cassetto per utensili
- Vaschetta di raccolta liquidi estraibile in PE con capacità 7 litri
- 2 ripiani

CAPACITÀ 7 LITRI

 870 mm
 640 mm
 1200 mm

60 kg

Ø 100 mm



Pistole per gonfiaggio pneumatici

- Corpo interamente rivestito in gomma antiurto
- Leva d'azionamento in metallo
 - Pressione di esercizio 0,5÷12 bar, 7÷174 psi
 - Lunghezza tubo 58 cm
 - Rotazione del tubo a 360°
 - Attacco aria 1/4"



1949GPA 019490018

€ 115,00 € 49,00

- Funzione di scarico della pressione
- Funzione di sola misurazione della pressione

1949DGT/2 019490021

€ 137,50 € 59,00

- 4 unità di misura, bar/psi/kpa/kgf
- display LCD retroilluminato
- risoluzione 0,05 bar
- spegnimento automatico dopo 1,5 minuti

1768 017680010

€ 201,50 € 117,00

Pedana in alluminio

SUPERFICIE RIVESTITA IN MATERIALE ANTISCIVOLO



| L mm | L1 mm | H mm |
|------|-------|------|
| 960 | 300 | 475 |



3002 030020001

€ 121,50 € 70,00

Letino sottomacchina e seggiolino

- Struttura in acciaio
- Rivestimento in PVC con imbottitura
- Possibilità di regolare la posizione rapidamente: lettino o seggiolino

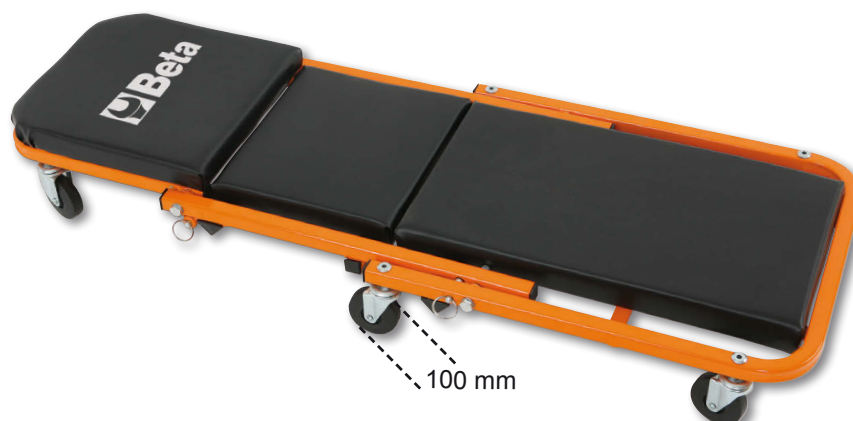

100 mm

1875LT 018750000

~~€ 602,00~~ **€ 355,00**

Lavamoquette e lavatappezzeria ad iniezione ed estrazione

Ideale per lavare in profondità superfici in tessuto. Eroga detergente nebulizzato a pressione e lo aspira, unitamente allo sporco, lasciando le superfici pressoché asciutte

Accessori in dotazione:

- 1 tubo flessibile completo di impugnatura ergonomica
- 1 gruppo erogatore
- 2 prolunghe rigide
- 1 bocchetta spruzzaspira piccola
- 1 bocchetta spruzzaspira grande
- 6 ghiera blocca cavo alimentazione elettrica

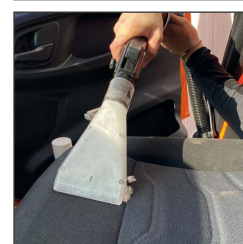
Dati tecnici:

- Tensione 230/240 V
- Frequenza 50/60 Hz
- Potenza Max 1100 W
- Portata d'aria 58 l/sec.
- Capacità Max bidone 20 l
- Capacità Max serbatoio detergente 3 l
- Pressione Max pompa 7 bar
- Depressione Max 21 kPa
- Potenza pompa 48 Wa

**ALTAMENTE EFFICACE
PER SEDILI ED INTERNI AUTO**
SCOPRI DI PIÙ

1875SP/K3 018750010

~~€ 19,40~~ **€ 12,50**
Kit spazzole per la pulizia dei tessuti

- 1 spazzola piana Ø 48 mm
- 1 spazzola piana Ø 100 mm
- 1 spazzola semisferica Ø 90 mm
- Attacco per avvitatore da 1/4"

SCOPRI DI PIÙ

1898/S 018980932

~~€ 28,00~~ **€ 17,50**
Pompa manuale a pressione con serbatoio da 5 Litri

- Lancia in acciaio inossidabile
- Leva con blocco per getto continuo
- Ugello regolabile per getto lineare o nebulizzato
- Comoda tracolla per il trasporto
- Maniglia con aggancio per la lancia
- Tubo flessibile da 1,2 m
- Non utilizzabile con idrocarburi

1898/M 018980930

~~€ 16,10~~ **€ 9,80**
Nebulizzatore a pressione con serbatoio da 1,5 Litri

- Ugello regolabile per getto lineare o nebulizzato
- Scala graduata da 0,5 l - 1 l - 1,5 l
- Leva con blocco per getto continuo
- Non utilizzabile con idrocarburi

5 Litri

3029L/2T 030290120

 € 520,00 **€ 299,00**
Sollevatore idraulico lungo ribassato da 2 tonnellate

Permette di operare su veicoli con bassa altezza da terra e punto di sollevamento interno

- Velocità di discesa controllata
- Pedale di avvicinamento rapido
- Ruote in nylon

| H min-Max mm | L mm | L1 mm |
|--------------|------|-------|
| 75÷530 | 930 | 295 |

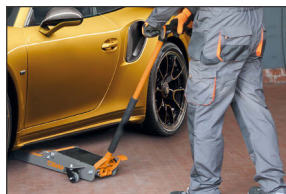
2 t

3029/2T 030290020

 € 449,00 **€ 259,00**
Sollevatore idraulico ribassato da 2 tonnellate

- Pedale di avvicinamento rapido
- Struttura in acciaio e ruote in nylon
- Altezza minima 75 mm

| H min-Max mm | L mm | L1 mm |
|--------------|------|-------|
| 75÷500 | 720 | 290 |

2 t

3033E/3T 030330130

 € 419,00 **€ 258,00**
Sollevatore idraulico da 3 tonnellate

- Velocità di discesa controllata
- Ruote in nylon

| H min-Max mm | L mm | L1 mm |
|--------------|------|-------|
| 95÷515 | 700 | 370 |



3 t

3033/3T 030330030

 € 1.130,00 **€ 649,00**
Sollevatore idraulico versione lunga da 3 tonnellate

- Particolarmente indicato per utilizzo su veicoli commerciali
- Ruote in Poliammide

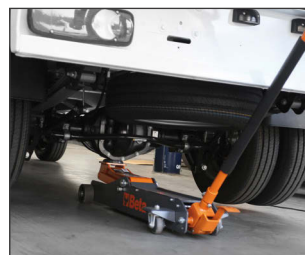
| H min-Max mm | L mm | L1 mm |
|--------------|------|-------|
| 140÷520 | 1180 | 370 |

3 t

3027N PRESSE IDRAULICHE

CON PISTONE MOBILE

NEW!

3027N 50 030270105

€ 6.900,00 € 3.499,00

2110 mm
750 mm
1350 mm



3027N 10 030270101

€ 2.045,00 € 999,00

1030 mm
500 mm
830 mm



100 kg

3027N 20 030270102

€ 2.830,00 € 1.299,00

1870 mm
600 mm
920 mm



130 kg

3027N 30 030270103

€ 4.950,00 € 2.299,00

2110 mm
600 mm
1140 mm



230 kg

350 kg

3027N 10 3027N 20 3027N 30 3027N 50

| | 3027N 10 | 3027N 20 | 3027N 30 | 3027N 50 |
|---|----------|----------|----------|----------|
| Capacità massima | 10 t | 20 t | 30 t | 50 t |
| Pompa manuale a 2 velocità | ✓ | ✓ | ✓ | ✓ |
| Pistone mobile | ✓ | ✓ | ✓ | ✓ |
| Sicurezza idraulica in caso di sovraccarico | ✓ | ✓ | ✓ | ✓ |
| Manometro | ✓ | ✓ | ✓ | ✓ |
| Serie prismi a V inclusi | ✓ | ✓ | ✓ | ✓ |
| Argano | X | X | ✓ | ✓ |

3025N 1,0 030250110

€ 2.315,00 € 1.160,00

NEW!

Gru idraulica pieghevole con pompa a doppio effetto



1 t

- Portata massima: 1 t
- 4 posizioni di carico: 300-600-800-1000 kg
- Con valvola limitatrice di carico e stelo cromato
- Velocità di discesa controllata
- Ruote in nylon
- Altezza massima: 2420 mm

99 kg

1560 mm
1000 mm
1600 mm

3025N/PF 030250111

€ 586,00 € 289,00

Pinza movimentazione fusti

NEW!



Portata massima 300 kg

Grazie alla nuova struttura, riprogettata e migliorata, questa pinza è in grado di sollevare e movimentare fusti olio di grandi dimensioni

1889N

018890220

~~€ 853,00~~ € 349,00

NEW!
Base in acciaio per movimentazione e stoccaggio di 2 fusti da 200 l

- Verniciata completamente a caldo a polvere epossidica
- Facilmente trasportabile con carrello elevatore a forche o transpallet
- Supporto non sovrapponibile

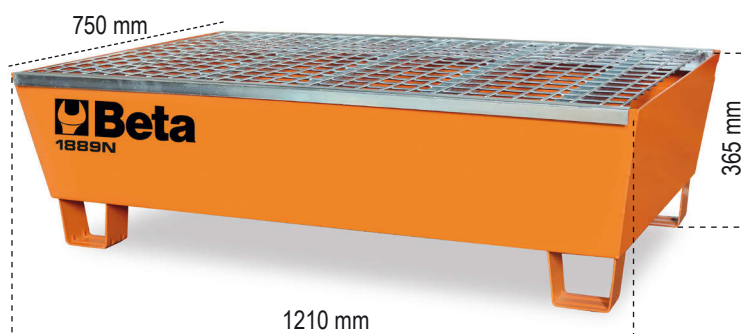
3011T
Sollevatore idraulico a bottiglia

NEW!

| | C max kg | H min+max mm | | € |
|------------------|----------|--------------|-----------|------------------------------|
| 3011T 2 | 2000 | 170÷366 | 030110020 | € 95,00 € 50,00 |
| 3011T 3,5 | 3000 | 170÷366 | 030110035 | € 106,50 € 55,00 |
| 3011T 5 | 6000 | 203÷467 | 030110050 | € 119,50 € 65,00 |
| 3011T 10 | 10000 | 220÷484 | 030110100 | € 179,00 € 95,00 |
| 3011T 15 | 15000 | 230÷497 | 030110150 | € 219,00 € 120,00 |
| 3011T 20 | 20000 | 245÷521 | 030110200 | € 314,00 € 165,00 |

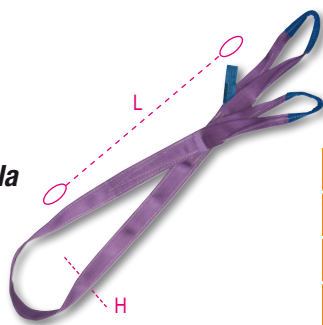
8150
**Brache per sollevamento 1t viola
nastro piatto a due strati,
asole rinforzate,
poliestere alta tenacità (PES)
EN 1492-1**

- Codice seriale
- Protezione etichetta dati
- Carico di lavoro stampato sul nastro

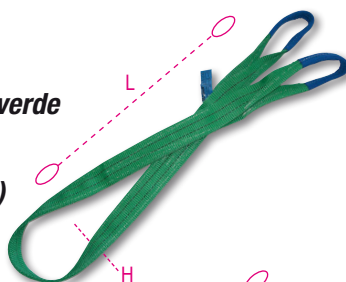

| | L m | H mm | | € |
|------------------|-----|------|-----------|---------------------------|
| 8150 1-T1 | 1 | 30 | 081500010 | € 6,00 € 3,60 |
| 8150 2-T1 | 2 | 30 | 081500020 | € 8,50 € 5,10 |
| 8150 3-T1 | 3 | 30 | 081500030 | € 10,80 € 6,60 |
| 8150 4-T1 | 4 | 30 | 081500040 | € 13,90 € 8,50 |

8153
**Brache per sollevamento 2t verde
nastro piatto a due strati,
asole rinforzate,
poliestere alta tenacità (PES)
EN 1492-1**

| | L m | H mm | | € |
|------------------|-----|------|-----------|----------------------------|
| 8153 1-T2 | 1 | 60 | 081530010 | € 9,45 € 5,70 |
| 8153 2-T2 | 2 | 60 | 081530020 | € 14,60 € 8,80 |
| 8153 3-T2 | 3 | 60 | 081530030 | € 19,90 € 12,00 |
| 8153 4-T2 | 4 | 60 | 081530040 | € 24,50 € 15,00 |

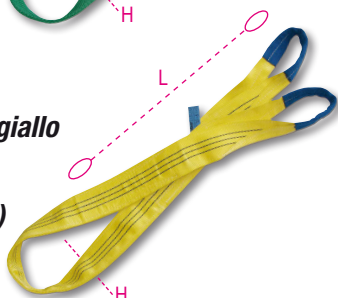
8156
**Brache per sollevamento 3t giallo
nastro piatto a due strati,
asole rinforzate,
poliestere alta tenacità (PES)
EN 1492-1**

| | L m | H mm | | € |
|------------------|-----|------|-----------|----------------------------|
| 8156 2-T3 | 2 | 90 | 081560020 | € 21,90 € 13,30 |
| 8156 3-T3 | 3 | 90 | 081560030 | € 30,50 € 18,50 |
| 8156 4-T3 | 4 | 90 | 081560040 | € 37,50 € 22,60 |
| 8156 6-T3 | 6 | 90 | 081560060 | € 53,00 € 32,00 |

8097

Pendenti per sollevamento con ganci Clevis e accorciatori con sicura, catena a 2 bracci, grado 8

- Coefficiente di sicurezza: 4
- Piastrina di identificazione seriale
- Certificato di assemblaggio
- Specifica Prodotto

EN818-4



| | Ø | L m | WLL t 0° < β ≤ 45° | | € |
|-------------------|----|-----|-----------------------|-----------|-------------------------------------|
| 8097 D6-1 | 6 | 1 | 1,6 | 080970001 | € 157,50 € 75,00 |
| 8097 D6-2 | 6 | 2 | 1,6 | 080970002 | € 188,00 € 89,00 |
| 8097 D7-2 | 7 | 2 | 2,12 | 080970022 | € 235,50 € 113,00 |
| 8097 D7-3 | 7 | 3 | 2,12 | 080970023 | € 284,00 € 136,00 |
| 8097 D7-4 | 7 | 4 | 2,12 | 080970024 | € 333,00 € 159,00 |
| 8097 D8-2 | 8 | 2 | 2,8 | 080970042 | € 264,00 € 127,00 |
| 8097 D8-3 | 8 | 3 | 2,8 | 080970043 | € 333,00 € 160,00 |
| 8097 D8-4 | 8 | 4 | 2,8 | 080970044 | € 391,00 € 189,00 |
| 8097 D10-2 | 10 | 2 | 4,25 | 080970052 | € 401,00 € 192,00 |
| 8097 D10-3 | 10 | 3 | 4,25 | 080970053 | € 484,00 € 232,00 |
| 8097 D10-4 | 10 | 4 | 4,25 | 080970054 | € 570,00 € 279,00 |



8097SL

Pendenti per sollevamento con ganci Self-Locking e accorciatori, catena a 2 bracci, grado 8

| | Ø | L m | WLL t 0° < β ≤ 45° | | € |
|---------------------|----|-----|-----------------------|-----------|-------------------------------------|
| 8097SL D7-2 | 7 | 2 | 2,12 | 080970222 | € 285,00 € 137,00 |
| 8097SL D7-3 | 7 | 3 | 2,12 | 080970223 | € 334,00 € 160,00 |
| 8097SL D7-4 | 7 | 4 | 2,12 | 080970224 | € 383,00 € 185,00 |
| 8097SL D8-2 | 8 | 2 | 2,8 | 080970242 | € 312,00 € 150,00 |
| 8097SL D8-3 | 8 | 3 | 2,8 | 080970243 | € 381,00 € 183,00 |
| 8097SL D8-4 | 8 | 4 | 2,8 | 080970244 | € 439,00 € 219,00 |
| 8097SL D10-2 | 10 | 2 | 4,25 | 080970252 | € 470,00 € 226,00 |
| 8097SL D10-3 | 10 | 3 | 4,25 | 080970253 | € 553,00 € 265,00 |
| 8097SL D10-4 | 10 | 4 | 4,25 | 080970254 | € 639,00 € 319,00 |



Imballo in valigetta

8029RS

Set di grilli a lira per sollevamento, perno a vite acciaio legato ad alta resistenza staffa zincata a caldo

- Coefficiente di sicurezza 6:1
- Codice lotto e marchio produttore su perno e staffa
- CERTIFICATI DISPONIBILI sul nostro sito



| EN13889 grado 6 | ØD mm | WLL kg | | N° pezzi x scatola | | € |
|---------------------|----------|-----------|---|-----------------------|-----------|-----------------------------------|
| 8029RS T0,5 | 8 | 500 | 1 | 10 | 080290706 | € 44,00 € 22,00 |
| 8029RS T0,75 | 10 | 750 | 1 | 10 | 080290708 | € 53,50 € 26,80 |
| 8029RS T1,0 | 11 | 1000 | 1 | 10 | 080290710 | € 75,50 € 37,80 |
| 8029RS T1,5 | 13 | 1500 | 1 | 5 | 080290711 | € 50,00 € 25,00 |
| 8029RS T2,0 | 16 | 2000 | 1 | 4 | 080290712 | € 41,00 € 20,50 |
| 8029RS T3,25 | 19 | 3250 | 1 | 4 | 080290716 | € 70,50 € 35,30 |
| 8029RS T4,75 | 22 | 4750 | 1 | 2 | 080290720 | € 52,00 € 26,00 |

8143

Paranchi manuali a catena

Modello professionale, realizzato con materiali di alta qualità e progettato per sollevare carichi pesanti rapidamente e in sicurezza.

CERTIFICAZIONE TUV

EN13157

8143 0,5T 081430005

€ 211,50 **€ 127,00**

| | | |
|-------|-----|--------|
| WLL t | L m | 9,2 kg |
| 0,50 | 3 | |

8143 1T 081430010

€ 249,50 **€ 149,00**

| | | |
|-------|-----|---------|
| WLL t | L m | 11,7 kg |
| 1 | 3 | |

8143 2T 081430020

€ 362,00 **€ 217,00**

| | | |
|-------|-----|---------|
| WLL t | L m | 19,5 kg |
| 2 | 3 | |

8143 3T 081430030

€ 467,00 **€ 269,00**

| | | |
|-------|-----|---------|
| WLL t | L m | 19,5 kg |
| 3 | 3 | |



8146

Paranchi manuale a leva

- Modello professionale, facile da installare e utilizzare
- Freno automatico a doppio salterello per garantire le migliori condizioni di sicurezza
- Gancio girevole con sicura

CERTIFICAZIONE TUV

EN13157

8146C 0,25T 081460002

€ 237,50 **€ 142,00**

| | | |
|-------|-----|--------|
| WLL t | L m | 2,5 kg |
| 0,25 | 1,5 | |

8146 0,75T 081460008

€ 258,00 **€ 154,00**

| | | |
|-------|-----|--------|
| WLL t | L m | 6,7 kg |
| 0,75 | 1,5 | |

8146 1,5T 081460015

€ 367,00 **€ 220,00**

| | | |
|-------|-----|---------|
| WLL t | L m | 11,2 kg |
| 1,50 | 1,5 | |

- Certificati disponibili
- certificato fabbricante
 - dichiarazione di conformità CE
 - rapporto di prova tipo 2:2 EN 10204

MODELLO LEGGERO E PORTATILE



8146

8146C

8134

NEW!

Sollevatori magnetici permanenti

Dati tecnici:

- Coefficiente di sicurezza: 3
- Piastra di identificazione seriale

Certificati disponibili:

- Certificato del Fabbricante
- Dichiarazione di Conformità CE
- Rapporto di Prova tipo 2.2 UNI EN10204

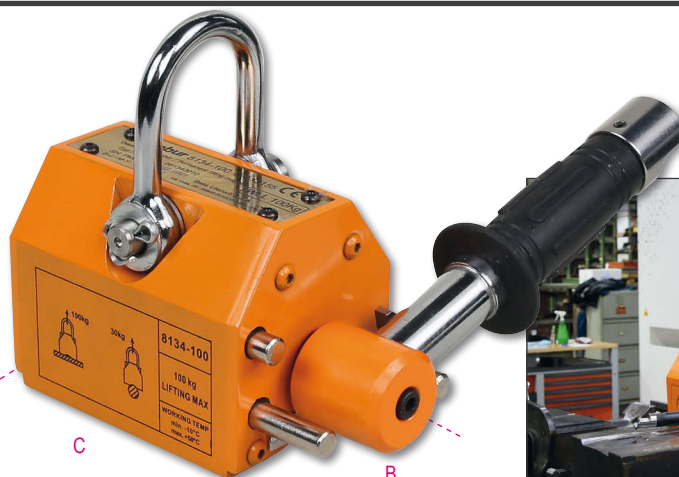

EN13155

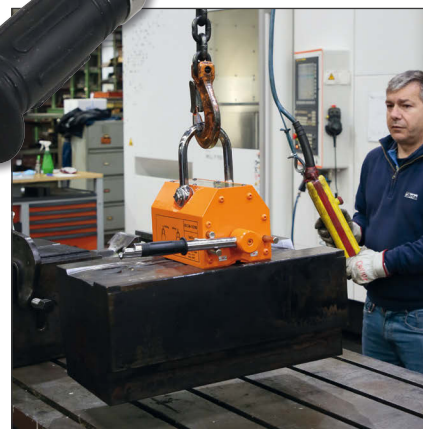

| | | C mm | B mm | € |
|---------------------|-----------|------|------|------------------------------|
| 8134 100 kg | 081340010 | 92 | 64 | € 457,00 € 224,00 |
| 8134 300 kg | 081340030 | 165 | 88 | € 802,00 € 395,00 |
| 8134 600 kg | 081340060 | 236 | 118 | € 1.490,00 € 722,00 |
| 8134 1000 kg | 081340100 | 264 | 168 | € 2.465,00 € 1.169,00 |

Verificare che tra il magnete e il carico non siano presenti pellicole protettive, sporco, grasso, olio, ecc e nel caso rimuoverle.

8147S

Carrelli di traslazione a spinta per paranchi manuali

Idonei per travi strutturali come ad esempio travi INP, IPB, IPE, HEA, HEB

Dati tecnici:

- Coefficiente di sicurezza: 4
- Piastra di identificazione seriale

Certificati disponibili:

- Certificato del Fabbricante
- Dichiarazione di Conformità CE
- Rapporto di Prova tipo 2.2 UNI EN10204
- Specifica Prodotto



EN13157

| | WLL t | L min mm | L max mm | øF mm | | € |
|------------------|-------|----------|----------|-------|-----------|-------------------------------------|
| 8147S 0,5 | 0,5 | 50 | 220 | 25 | 081470005 | € 170,00 € 102,00 |
| 8147S 1,0 | 1,0 | 58 | 220 | 30 | 081470010 | € 217,50 € 131,00 |
| 8147S 2,0 | 2,0 | 66 | 220 | 40 | 081470020 | € 277,00 € 166,00 |

8148

Argano manuale a fune passante, corpo in lega di alluminio completo di leva di azionamento, fune e gancio

EN 13157



L 20/30 m

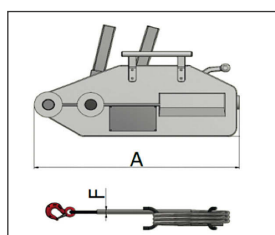

- Coefficiente di sicurezza 4:1
 - Piastra di identificazione seriale
- #### Certificati disponibili:
- Certificato del Fabbricante
 - Dichiarazione di Conformità CE
 - Rapporto di Prova tipo 2.2 UNI EN10204

| | WLL t | L m | A mm | ø f mm | | € |
|---------------------|-------|-----|------|--------|-----------|---------------------------------------|
| 8148 0,8X20M | 0,8 | 20 | 426 | 8,3 | 081480008 | € 379,00 € 225,00 |
| 8148 1,6X20M | 1,6 | 20 | 545 | 11 | 081480016 | € 594,00 € 350,00 |
| 8148 3,2X20M | 3,2 | 20 | 660 | 16 | 081480032 | € 978,00 € 585,00 |
| 8148 0,8X30M | 0,8 | 30 | 426 | 8,3 | 081480108 | € 422,00 € 253,00 |
| 8148 1,6X30M | 1,6 | 30 | 545 | 11 | 081480116 | € 660,00 € 396,00 |
| 8148 3,2X30M | 3,2 | 30 | 660 | 16 | 081480132 | € 1.099,00 € 658,00 |

8135

Pinze di sollevamento per superfici piane con durezza max 30HRC/300HB con anello di sospensione snodato

Dati tecnici:

- Coefficiente di sicurezza: 3
- Piastra di identificazione seriale

Certificati disponibili:

- Certificato del Fabbricante
- Dichiarazione di Conformità CE
- Rapporto di Prova tipo 2.2 UNI EN10204

Non sollevare mai un carico di peso inferiore al 10% della portata massima nominale



EN13155

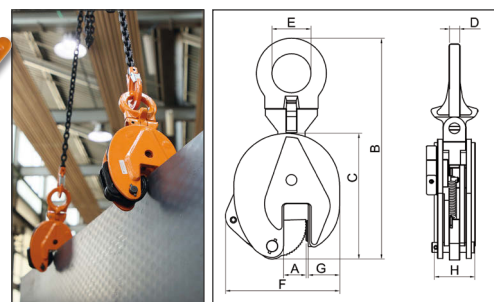

| | max WLL t | A mm | kg | | € |
|-------------------|-----------|------|----|-----------|-------------------------------------|
| 8135 0,75T | 0,75 | 0-15 | 2 | 081350005 | € 131,00 € 78,00 |
| 8135 1,0T | 1,0 | 0-20 | 5 | 081350010 | € 177,00 € 106,50 |
| 8135 2,0T | 2,0 | 0-25 | 8 | 081350020 | € 263,00 € 157,00 |
| 8135 3,0T | 3,0 | 0-30 | 15 | 081350032 | € 446,00 € 267,00 |
| 8135 5,0T | 5,0 | 0-50 | 23 | 081350050 | € 627,00 € 376,00 |

| max WLL (t) | Dimensioni mm | | | | | | |
|-------------|---------------|-----|----|----|-----|----|----|
| | B | C | D | E | F | G | H |
| 0,75 | 205 | 125 | 10 | 27 | 105 | 35 | 40 |
| 1,0 | 290 | 170 | 12 | 48 | 145 | 45 | 56 |
| 2,0 | 375 | 205 | 17 | 67 | 175 | 56 | 56 |
| 3,0 | 425 | 237 | 20 | 75 | 215 | 60 | 78 |
| 5,0 | 480 | 262 | 20 | 80 | 232 | 65 | 90 |

720ME/C8  007200525

€ 155,00 **€ 89,00**

8 chiavi a bussola Macchina maschio esagonale

○ 5-6-8-10-12-14-17-19 mm

12" 



≡ 270x120x45 mm

720LC/C3  007200653

€ 40,00 **€ 23,30**

3 chiavi a bussola Macchina per dadi ruote con inserti polimerici colorati

○ 17-19-21 mm

12" 



≡ 148x132x44 mm

728/C10  007280910

€ 355,00 **€ 199,00**

10 chiavi a bussola in cassetta di lamiera

3/4" 

○ 17-19-22-24-27-30-32-36-41-46 mm



≡ 275x120x65 mm

12" 

1927B  019270022

€ 198,00 **€ 99,00**

12"

Avvitatore reversibile

- Meccanismo impulsivo "Pin Clutch"
- Impugnatura in gomma
- Comando d'inversione a leva
- Tre differenti livelli di potenza in avvitamento
- Scarico dell'aria attraverso l'impugnatura



| | | |
|-----------------------|----------|------------|
| Velocità libera | giri/min | 7.000 |
| Massa battente | | Pin Clutch |
| Coppia massima | Nm | 705 |
| Capacità vite/dado | Cl 8.8 | M22●34 mm |
| Capacità vite/dado | Cl 12.9 | M18●27 mm |
| Attacco aria | GAS | 1/4" |
| Pressione di utilizzo | bar | 6,2 |
| Ø interno tubo aria | mm | 10 |
| Consumo aria medio | l/min | 133 |

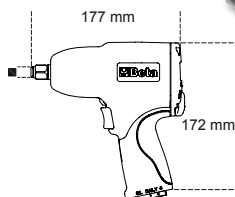

2,1 kg

1927B/K5  019270122

€ 261,00 **€ 129,00**

12"

Avvitatore reversibile in alluminio fornito con 5 bussole macchina, in valigetta di plastica



○ 720 15-17-19-21-22 mm

3,5 kg

≡ 350x305x86 mm

1927XM  019270030

€ 302,00 **€ 149,00**

12"

Avvitatore reversibile compatto

- Meccanismo impulsivo singolo martello
- Incredibilmente compatto e potente
- Comando d'inversione a pulsante azionabile con una sola mano
- Tre differenti livelli di potenza in avvitamento
- Scarico dell'aria attraverso l'impugnatura
- Gancio per bilanciatore

SUPER COMPATTO



| | | |
|-----------------------|----------|------------------|
| Velocità libera | giri/min | 10.000 |
| Massa battente | | Singolo martello |
| Coppia massima | Nm | 770 |
| Capacità vite/dado | Cl 8.8 | M22●34 mm |
| Capacità vite/dado | Cl 12.9 | M18●27 mm |
| Attacco aria | GAS | 1/4" |
| Pressione di utilizzo | bar | 6,2 |
| Ø interno tubo aria | mm | 10 |
| Consumo aria medio | l/min | 122 |

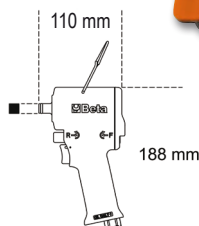

1,3 kg

1927XM/K5  019270129

€ 367,00 **€ 179,00**

12"

Avvitatore reversibile compatto fornito con 5 bussole macchina, in valigetta di plastica



○ 720 17-19-21-22-24 mm

2,8 kg

≡ 307x206x86 mm

1927CD 019270007

€ 464,00 € 179,00

12"

Avvitatore reversibile in materiale composito

- Meccanismo impulsivo doppio martello
- Leggero e bilanciato per un facile utilizzo
- Dotato di un'elevata coppia
- Comando d'inversione a leva
- Tre differenti livelli di potenza in avvvitamento
- Scarico dell'aria attraverso l'impugnatura
- Silenziato



2,3 kg

| | | |
|-----------------------|----------|-----------------|
| Velocità libera | giri/min | 7.000 |
| Massa battente | | Doppio martello |
| Coppia massima | Nm | 1020 |
| Capacità vite/dado | Cl 8.8 | M22●34 mm |
| Capacità vite/dado | Cl 12.9 | M18●27 mm |
| Attacco aria | GAS | 1/4" |
| Pressione di utilizzo | bar | 6,2 |
| Ø interno tubo aria | mm | 10 |
| Consumo aria medio | l/min | 130 |

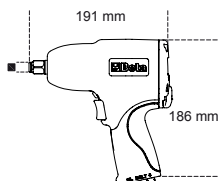
1927CD/K3 019270107

€ 519,00 € 199,00

12"

Avvitatore reversibile fornito con 3 bussole macchina, in valigetta di plastica

 720LC
17-19-21 mm

4 kg

350x305x86 mm

1927P 019270008

€ 504,00 € 199,00

12"

Avvitatore reversibile in materiale composito

- Meccanismo impulsivo doppio martello
- Leggero e bilanciato per un facile utilizzo
- Comando d'inversione a leva
- Tre differenti livelli di potenza in avvvitamento
- Scarico dell'aria attraverso l'impugnatura
- Impugnatura antivibrazioni



2 kg

SUPER POTENTE 1750 Nm

| | | |
|-----------------------|----------|-----------------|
| Velocità libera | giri/min | 7.500 |
| Massa battente | | Doppio martello |
| Coppia massima | Nm | 1750 |
| Capacità vite/dado | Cl 8.8 | M24●36 mm |
| Capacità vite/dado | Cl 12.9 | M20●30 mm |
| Attacco aria | GAS | 1/4" |
| Pressione di utilizzo | bar | 6,2 |
| Ø interno tubo aria | mm | 10 |
| Consumo aria medio | l/min | 290 |

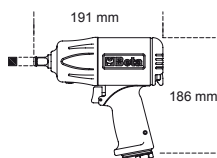
1927P/K3 019270118

€ 588,00 € 219,00

12"

Avvitatore reversibile in materiale composito fornito con 3 bussole macchina, in valigetta di plastica

 720LC
17-19-21 mm

4 kg

350x305x86 mm



3/4" CE

1928XM 019280030

€ 598,00 € 339,00

3/4"

Avvitatore reversibile compatto

- Meccanismo impulsivo doppio martello
- Incredibilmente compatto e potente
- Comando d'inversione a leva azionabile con una sola mano
- Tre differenti livelli di potenza in avvvitamento
- Scarico dell'aria attraverso l'impugnatura

1600 Nm

| | | |
|-----------------------|----------|-----------------|
| Velocità libera | giri/min | 4.800 |
| Massa battente | | Doppio martello |
| Coppia massima | Nm | 1600 |
| Capacità vite/dado | Cl 8.8 | M27●41 mm |
| Capacità vite/dado | Cl 12.9 | M24●36 mm |
| Attacco aria | GAS | 3/8" |
| Pressione di utilizzo | bar | 6,2 |
| Ø interno tubo aria | mm | 10 |
| Consumo aria medio | l/min | 175 |

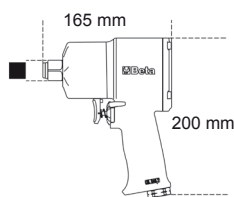
SUPER COMPATTO E POTENTE

SCOPRI DI PIÙ



1928DA 019280022

€ 865,00 € 399,00

Avvitatore reversibile

- Meccanismo impulsivo doppio martello
- Robusto e compatto, dotato di un'elevata coppia
- Comando d'inversione a leva
- Tre differenti livelli di potenza in avvitamento e svitamento
- Scarico dell'aria attraverso l'impugnatura
- Impugnatura ergonomica antiscivolo

| | | |
|-----------------------|----------|-----------------|
| Velocità libera | giri/min | 5.000 |
| Massa battente | | Doppio martello |
| Coppia massima | Nm | 1695 |
| Capacità vite/dado | Cl 8.8 | M30●46 mm |
| Capacità vite/dado | Cl 12.9 | M27●41 mm |
| Attacco aria | GAS | 3/8" |
| Pressione di utilizzo | bar | 6,2 |
| Ø interno tubo aria | mm | 10 |
| Consumo aria medio | l/min | 210 |

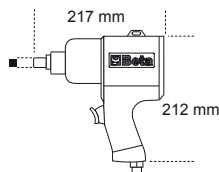

3/4"

4,3 kg

1928CD 019280007

€ 1.111,00 € 499,00

Avvitatore reversibile in materiale composito

- Meccanismo impulsivo doppio martello
- Elevato rapporto peso/potenza
- Comando d'inversione a leva
- Tre differenti livelli di potenza in avvitamento
- Scarico dell'aria attraverso l'impugnatura
- Silenziato

| | | |
|-----------------------|----------|-----------------|
| Velocità libera | giri/min | 4.500 |
| Massa battente | | Doppio martello |
| Coppia massima | Nm | 1800 |
| Capacità vite/dado | Cl 8.8 | M27●41 mm |
| Capacità vite/dado | Cl 12.9 | M24●36 mm |
| Attacco aria | GAS | 3/8" |
| Pressione di utilizzo | bar | 6,2 |
| Ø interno tubo aria | mm | 10 |
| Consumo aria medio | l/min | 215 |

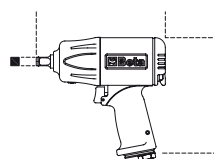

3/4"

3,5 kg

1928P 019280006

€ 1.190,00 € 549,00

3/4"

NEW!

Avvitatore reversibile in materiale composito

- Meccanismo impulsivo doppio martello
- Leggero e bilanciato per un facile utilizzo
- Comando d'inversione a leva
- Tre differenti livelli di potenza in avvitamento
- Scarico dell'aria attraverso l'impugnatura
- Impugnatura antivibrazioni

| | | |
|-----------------------|----------|-----------------|
| Velocità libera | giri/min | 5.000 |
| Massa battente | | Doppio martello |
| Coppia massima | Nm | 2100 |
| Capacità vite/dado | Cl 8.8 | M30●46 mm |
| Capacità vite/dado | Cl 12.9 | M27●41 mm |
| Attacco aria | GAS | 3/8" |
| Pressione di utilizzo | bar | 6,2 |
| Ø interno tubo aria | mm | 10 |
| Consumo aria medio | l/min | 221 |

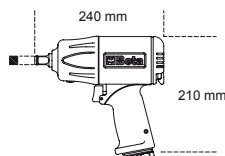

**2100 Nm
AVVITATORE
SUPER-POTENTE
REVERSIBILE
IN MATERIALE
COMPOSITO.**

3,7 kg

1930PA 019300032

€ 1.290,00 € 699,00

Avvitatore reversibile

- Meccanismo impulsivo doppio martello
- Dotato di maniglia ausiliaria
- Comando d'inversione a leva
- Tre differenti livelli di potenza in avvitamento e svitamento
- Scarico dell'aria attraverso l'impugnatura

| | | |
|-----------------------|----------|-----------------|
| Velocità libera | giri/min | 3.500 |
| Massa battente | | Doppio martello |
| Coppia massima | Nm | 2445 |
| Capacità vite/dado | Cl 8.8 | M36●55mm |
| Capacità vite/dado | Cl 12.9 | M30●46mm |
| Attacco aria | GAS | 1/2" |
| Pressione di utilizzo | bar | 6,2 |
| Ø interno tubo aria | mm | 13 |
| Consumo aria medio | l/min | 350 |



1"

1930LH 019300030

€ 1.335,00 € 749,00

Avvitatore reversibile

- Meccanismo impulsivo doppio martello
- Albero da 210 mm (8,3")
- Impugnatura con nuovo design, inclinata di 70° per non affaticare il polso
- Dotato di maniglia ausiliaria laterale
- 3 differenti livelli di potenza in avvitamento e svitamento
- Scarico dell'aria posto nella parte inferiore del corpo
- Ottimo rapporto peso/potenza

| | | |
|-----------------------|----------|-----------------|
| Velocità libera | giri/min | 6.000 |
| Massa battente | | Doppio martello |
| Coppia massima | Nm | 2441 |
| Capacità vite/dado | Cl 8.8 | M36●55mm |
| Capacità vite/dado | Cl 12.9 | M30●46mm |
| Attacco aria | GAS | 1/2" |
| Pressione di utilizzo | bar | 6,2 |
| Ø interno tubo aria | mm | 13 |
| Consumo aria medio | l/min | 280 |



1"



Cricchetti reversibili a massa battente

- Meccanismo impulsivo tipo "rocking dog" con doppio martello
- Facilità di serraggio: il sistema a massa battente elimina la torsione del polso a fine avvitatura e riduce i tempi operativi
- Compatto e potente: la coppia massima raggiungibile è notevolmente superiore rispetto a quella ottenibile con un cricchetto tradizionale
- Impugnatura ergonomica in gomma



12" **136 Nm**

1,5 kg

1922P3 019220013

€ 437,00 € 249,00

| | | |
|-----------------------|----------|------------|
| Velocità libera | giri/min | 600 |
| Coppia massima | Nm | 136 |
| Capacità vite/dado | Cl 8.8 | M12●18 mm |
| Capacità vite/dado | Cl 12.9 | M10●16 mm |
| Attacco aria | GAS | 1/4" |
| Pressione di utilizzo | bar | 6,2 |
| Ø interno tubo aria | mm | 10 |
| Consumo aria medio | l/min | 113 |

**COPPIE ELEVATE
SENZA
CONTRACCOLPI
SUL POLSO**



14" **68 Nm**

600 g

1922P1 019220006

€ 277,00 € 159,00

38" **68 Nm**

1922P2 019220010

€ 277,00 € 159,00

| | | |
|-----------------------|----------|-----------|
| Velocità libera | giri/min | 700 |
| Coppia massima | Nm | 68 |
| Capacità vite/dado | Cl 8.8 | M10●16 mm |
| Capacità vite/dado | Cl 12.9 | M8●13 mm |
| Attacco aria | GAS | 1/4" |
| Pressione di utilizzo | bar | 6,2 |
| Ø interno tubo aria | mm | 10 |
| Consumo aria medio | l/min | 88 |

Tabella valida per modelli da 1/4" e 3/8".

1933IH 019330006 € 224,00 € 129,00

Smerigliatrice assiale alta potenza

- Fornita con pinza di Ø 3 e 6 mm



| | | |
|-----------------------|----------|--------|
| Velocità libera | giri/min | 20.000 |
| Capacità pinza | mm | 3-6 |
| Potenza | kW | 0,75 |
| Attacco aria | GAS | 1/4" |
| Pressione di utilizzo | bar | 6,2 |
| Ø interno tubo aria | mm | 10 |
| Consumo aria medio | l/min | 370 |

1942A 019420000 € 338,00 € 192,00

Seghetto alternativo

- Potente e maneggevole
- Ideale per tagliare carrozzerie, scarichi e marmitte, alluminio e plastica
- Dotato di impugnatura in gomma, tubo di scarico in PVC e tubo di alimentazione raccordato
- Scarico dell'aria posteriore



| | | |
|-----------------------|-------|--------|
| Corse al minuto | | 10.000 |
| Lunghezza della corsa | mm | 10 |
| Attacco aria | GAS | 1/4" |
| Pressione di utilizzo | bar | 6,2 |
| Ø interno tubo aria | mm | 8 |
| Consumo aria medio | l/min | 75 |

1936/5A 019360025 € 455,00 € 257,00

Smerigliatrice angolare

- Estremamente compatta e maneggevole
- Dotata di "air governor" per il controllo automatico del massimo della velocità
- Dotata di maniglia ausiliaria con possibilità dx/sx
- Bloccaggio dell'albero mediante il pulsante "spindle lock"
- Dotata di accessorio per il cambio rapido dei dischi
- La cuffia di protezione può essere regolata velocemente in 9 diverse posizioni mediante sgancio rapido
- Scarico dell'aria posteriore



| | | |
|-----------------------|----------|--------|
| Velocità libera | giri/min | 10.000 |
| Dimensione mola | mm | 125 |
| Potenza | Cl 8.8 | 0,66 |
| Filettatura albero | Cl 12.9 | 14 |
| Attacco aria | GAS | 1/4" |
| Pressione di utilizzo | bar | 6,2 |
| Ø interno tubo aria | mm | 10 |
| Consumo aria medio | l/min | 390 |

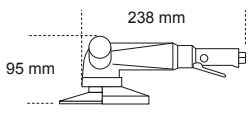

1946 019460001 € 206,00 € 119,00

Rivettatrice

- Per impiego con rivetti in acciaio, acciaio inox, alluminio e rame da 2,4 - 3,2 - 4,0 - 4,8 mm



| | | | | |
|-------------------|-----|-----|---|-----|
| Materiale/rivetto | 2,4 | 3,2 | 4 | 4,8 |
| Rame | ✓ | ✓ | ✓ | ✓ |
| Alluminio | ✓ | ✓ | ✓ | ✓ |
| Acciaio | ✓ | ✓ | ✓ | ✓ |
| Acciaio Inox | ✓ | ✓ | ✓ | ✓ |

| | |
|--------------------------|--------------------|
| Potenza di trazione | 8.000 N |
| Lunghezza della corsa | 14 mm |
| Capacità massima rivetti | Ø alluminio 4,8 mm |
| Attacco aria | 1/4" GAS |
| Pressione di utilizzo | 6,2 bar |
| Ø interno tubo aria | 6 mm |
| Consumo aria | 1,2 l/ciclo |

1949XS 019490025 **NEW!**

€ 7,15 € 4,00

Pistola di soffiaggio progressiva a penna

- In lega leggera
- Getto modulabile ruotando la testa

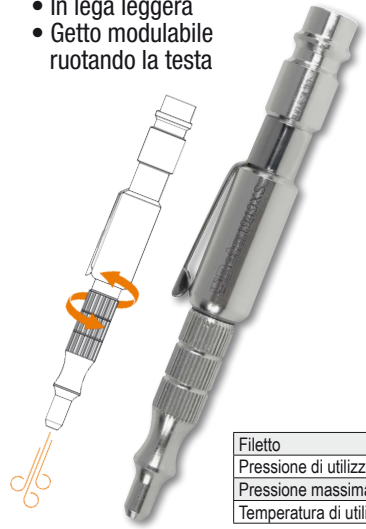

| | |
|-------------------------------|--------------|
| Filetto | 1/4" GAS |
| Pressione di utilizzo | 3-8 bar |
| Pressione massima di utilizzo | 10 bar |
| Temperatura di utilizzo | -20°C + 70°C |

Beta

Calzature antinfortunistiche e abbigliamento da lavoro

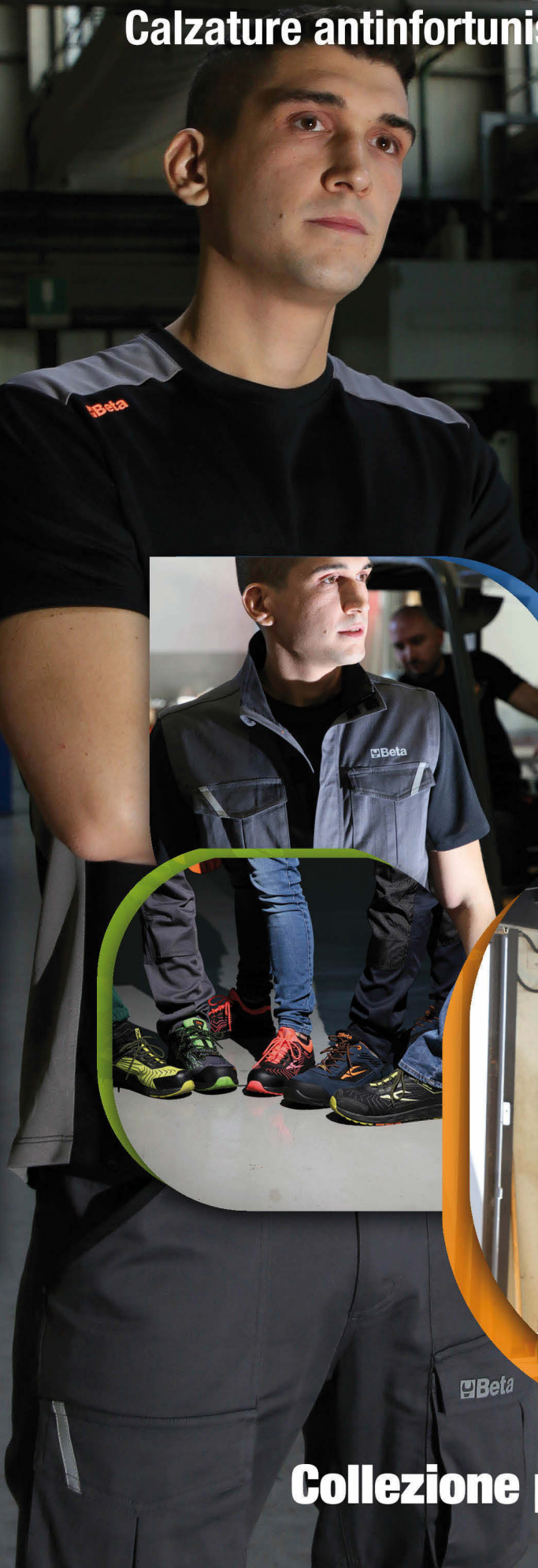

Collezione primavera/estate 2024

PROMOZIONE SPECIALE

VALIDA FINO AD ESAURIMENTO SCORTE

ACQUISTA UN PAIO DI SCARPE DA LAVORO **Beta**
TRA I SEGUENTI 4 MODELLI **O-Gravity**
INCLUSA PER TE

LA SERIE DI GIRAVITE
SPECIAL EDITION **Beta** **EVOX**

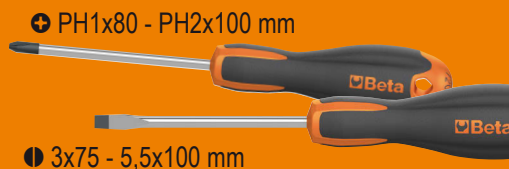

7354N/EVOX

€ 160,00 € 77,00

Scarpe O-Gravity leggerissime
in tessuto mesh idrorepellente
+ Kit giravite Evox 1203E/D4*

- Puntale in composito
- Collare "slip on"

| EU | UK | |
|----|------|-----------|
| 38 | 5 | 073540938 |
| 39 | 6 | 073540939 |
| 40 | 6,5 | 073540940 |
| 41 | 7 | 073540941 |
| 42 | 8 | 073540942 |
| 43 | 9 | 073540943 |
| 44 | 10 | 073540944 |
| 45 | 10,5 | 073540945 |
| 46 | 11 | 073540946 |
| 47 | 12 | 073540947 |
| 48 | 13 | 073540948 |



7352G/EVOX

€ 160,50 € 77,00

Scarpe O-Gravity leggerissime,
in tessuto mesh ad alta traspirazione
+ Kit giravite Evox 1203E/D4*

- Puntale in composito
- Allacciatura tradizionale

| EU | UK | |
|----|------|-----------|
| 38 | 5 | 073520938 |
| 39 | 6 | 073520939 |
| 40 | 6,5 | 073520940 |
| 41 | 7 | 073520941 |
| 42 | 8 | 073520942 |
| 43 | 9 | 073520943 |
| 44 | 10 | 073520944 |
| 45 | 10,5 | 073520945 |
| 46 | 11 | 073520946 |
| 47 | 12 | 073520947 |
| 48 | 13 | 073520948 |



7356G/EVOX

€ 164,50 € 79,50

Scarpe O-Gravity leggerissime
in microfibra idrorepellente
+ Kit giravite Evox 1203E/D4*

- Puntale in composito
- Collare "slip on"

| EU | UK | |
|----|------|-----------|
| 38 | 5 | 073560938 |
| 39 | 6 | 073560939 |
| 40 | 6,5 | 073560940 |
| 41 | 7 | 073560941 |
| 42 | 8 | 073560942 |
| 43 | 9 | 073560943 |
| 44 | 10 | 073560944 |
| 45 | 10,5 | 073560945 |
| 46 | 11 | 073560946 |
| 47 | 12 | 073560947 |
| 48 | 13 | 073560948 |



7372B/EVOX

€ 163,50 € 78,50

Scarpe O-Gravity leggerissime,
in tessuto intrecciato resistente
e ad altissima traspirazione
+ Kit giravite Evox 1203E/D4*

- Puntale in composito
- Allacciatura tradizionale

| EU | UK | |
|----|------|-----------|
| 38 | 5 | 073720938 |
| 39 | 6 | 073720939 |
| 40 | 6,5 | 073720940 |
| 41 | 7 | 073720941 |
| 42 | 8 | 073720942 |
| 43 | 9 | 073720943 |
| 44 | 10 | 073720944 |
| 45 | 10,5 | 073720945 |
| 46 | 11 | 073720946 |
| 47 | 12 | 073720947 |
| 48 | 13 | 073720948 |



* Special edition

- SUOLA IN EVA CON BATTISTRADA IN GOMMA NITRILICA AD ALTA RESISTENZA
- INTERSUOLA IN EVA
- SUPPORTO DI STABILITÀ TALLONE
- LAMINA ANTIPERFORAZIONE IN FIBRA COMPOSITA



7371V

€ 136,50 € 77,00

Scarpe in tessuto mesh ad altissima traspirazione

- Stampa sublimatica con dettagli verdi fluo
- Allacciatura tradizionale
- Puntale in composito



| EU | UK | |
|----|------|-----------|
| 38 | 5 | 073710038 |
| 39 | 6 | 073710039 |
| 40 | 6,5 | 073710040 |
| 41 | 7 | 073710041 |
| 42 | 8 | 073710042 |
| 43 | 9 | 073710043 |
| 44 | 10 | 073710044 |
| 45 | 10,5 | 073710045 |
| 46 | 11 | 073710046 |
| 47 | 12 | 073710047 |
| 48 | 13 | 073710048 |

NEW!



S1PS HRO FO SR ESD



450 g

7353Y

€ 169,50 € 96,00

Scarpe in tessuto mesh ad alta traspirazione con inserti in TPU

- Tomaia dotata di speciali maglie riflettenti ad alta visibilità
- Puntale in fibra di carbonio
- Collare "slip on"



| EU | UK | |
|----|------|-----------|
| 38 | 5 | 073530038 |
| 39 | 6 | 073530039 |
| 40 | 6,5 | 073530040 |
| 41 | 7 | 073530041 |
| 42 | 8 | 073530042 |
| 43 | 9 | 073530043 |
| 44 | 10 | 073530044 |
| 45 | 10,5 | 073530045 |
| 46 | 11 | 073530046 |
| 47 | 12 | 073530047 |
| 48 | 13 | 073530048 |



S1P HRO SRC

420 g

7352B

€ 132,00 € 74,50

Scarpe O-Gravity leggerissime, in tessuto mesh ad alta traspirazione

- Puntale in composito
- Collare "slip on"



| EU | UK | |
|----|------|-----------|
| 38 | 5 | 073520138 |
| 39 | 6 | 073520139 |
| 40 | 6,5 | 073520140 |
| 41 | 7 | 073520141 |
| 42 | 8 | 073520142 |
| 43 | 9 | 073520143 |
| 44 | 10 | 073520144 |
| 45 | 10,5 | 073520145 |
| 46 | 11 | 073520146 |
| 47 | 12 | 073520147 |
| 48 | 13 | 073520148 |



S1P HRO SRC



450 g

7352A

€ 132,00 € 74,50

Scarpe O-Gravity leggerissime, in tessuto mesh ad alta traspirazione

- Puntale in composito
- Collare "slip on"



| EU | UK | |
|----|------|-----------|
| 38 | 5 | 073520038 |
| 39 | 6 | 073520039 |
| 40 | 6,5 | 073520040 |
| 41 | 7 | 073520041 |
| 42 | 8 | 073520042 |
| 43 | 9 | 073520043 |
| 44 | 10 | 073520044 |
| 45 | 10,5 | 073520045 |
| 46 | 11 | 073520046 |
| 47 | 12 | 073520047 |
| 48 | 13 | 073520048 |



S1P HRO SRC



450 g

7352LG

€ 136,00 € 77,00

Scarpe O-Gravity leggerissime, in tessuto mesh ad alta traspirazione

- Puntale in composito
- Collare "slip on"



lady



| EU | UK | |
|----|-----|-----------|
| 34 | 2 | 073520234 |
| 35 | 2,5 | 073520235 |
| 36 | 3,5 | 073520236 |
| 37 | 4,5 | 073520237 |
| 38 | 5 | 073520238 |
| 39 | 6 | 073520239 |
| 40 | 6,5 | 073520240 |
| 41 | 7 | 073520241 |
| 42 | 8 | 073520242 |

S1P HRO SRC



390 g

ACTIVE

• PUNTALE IN COMPOSITO
• LAMINA ANTIPERFORAZIONE IN FIBRA COMPOSITA



7320NA

~~€ 79,50~~ € 45,50

Scarpe in action nabuk idrorepellente con rinforzo antiabrasione nella zona del puntale e supporto di stabilità al tallone

| EU | UK | Articolo |
|----|------|-----------|
| 35 | 2,5 | 073200435 |
| 36 | 3,5 | 073200436 |
| 37 | 4,5 | 073200437 |
| 38 | 5 | 073200438 |
| 39 | 6 | 073200439 |
| 40 | 6,5 | 073200440 |
| 41 | 7 | 073200441 |
| 42 | 8 | 073200442 |
| 43 | 9 | 073200443 |
| 44 | 10 | 073200444 |
| 45 | 10,5 | 073200445 |
| 46 | 11 | 073200446 |
| 47 | 12 | 073200447 |
| 48 | 13 | 073200448 |



S3 SRC

7321NA

~~€ 82,00~~ € 47,50

Scarpe alte in action nabuk idrorepellente con rapido sfilamento, rinforzo antiabrasione nella zona del puntale e supporto di stabilità al tallone

| EU | UK | Articolo |
|----|------|-----------|
| 35 | 2,5 | 073210435 |
| 36 | 3,5 | 073210436 |
| 37 | 4,5 | 073210437 |
| 38 | 5 | 073210438 |
| 39 | 6 | 073210439 |
| 40 | 6,5 | 073210440 |
| 41 | 7 | 073210441 |
| 42 | 8 | 073210442 |
| 43 | 9 | 073210443 |
| 44 | 10 | 073210444 |
| 45 | 10,5 | 073210445 |
| 46 | 11 | 073210446 |
| 47 | 12 | 073210447 |
| 48 | 13 | 073210448 |



RAPIDO SFILAMENTO

S3 RS SRC

7322SA

~~€ 86,00~~ € 49,50

Scarpe in tessuto ad elevata resistenza all'abrasione con supporto di stabilità al tallone

| EU | UK | Articolo |
|----|------|-----------|
| 35 | 2,5 | 073220435 |
| 36 | 3,5 | 073220436 |
| 37 | 4,5 | 073220437 |
| 38 | 5 | 073220438 |
| 39 | 6 | 073220439 |
| 40 | 6,5 | 073220440 |
| 41 | 7 | 073220441 |
| 42 | 8 | 073220442 |
| 43 | 9 | 073220443 |
| 44 | 10 | 073220444 |
| 45 | 10,5 | 073220445 |
| 46 | 11 | 073220446 |
| 47 | 12 | 073220447 |
| 48 | 13 | 073220448 |



S3 SRC

7323SA

~~€ 88,50~~ € 51,00

Scarpe alte in tessuto altamente resistente all'abrasione con rapido sfilamento

| EU | UK | Articolo |
|----|------|-----------|
| 35 | 2,5 | 073230435 |
| 36 | 3,5 | 073230436 |
| 37 | 4,5 | 073230437 |
| 38 | 5 | 073230438 |
| 39 | 6 | 073230439 |
| 40 | 6,5 | 073230440 |
| 41 | 7 | 073230441 |
| 42 | 8 | 073230442 |
| 43 | 9 | 073230443 |
| 44 | 10 | 073230444 |
| 45 | 10,5 | 073230445 |
| 46 | 11 | 073230446 |
| 47 | 12 | 073230447 |
| 48 | 13 | 073230448 |

RAPIDO SFILAMENTO



S3 SR SRC

7317NA

~~€ 75,50~~ € 43,50

Scarpe in pelle scamosciata traforata con supporto di stabilità al tallone

| EU | UK | |
|----|------|-----------|
| 35 | 2,5 | 073170135 |
| 36 | 3,5 | 073170136 |
| 37 | 4,5 | 073170137 |
| 38 | 5 | 073170138 |
| 39 | 6 | 073170139 |
| 40 | 6,5 | 073170140 |
| 41 | 7 | 073170141 |
| 42 | 8 | 073170142 |
| 43 | 9 | 073170143 |
| 44 | 10 | 073170144 |
| 45 | 10,5 | 073170145 |
| 46 | 11 | 073170146 |
| 47 | 12 | 073170147 |
| 48 | 13 | 073170148 |



S1P SRC

7316NG

~~€ 88,00~~ € 49,90

Scarpe in mesh ad alta traspirazione e pelle scamosciata con supporto di stabilità al tallone

| EU | UK | |
|----|------|-----------|
| 35 | 2,5 | 073160635 |
| 36 | 3,5 | 073160636 |
| 37 | 4,5 | 073160637 |
| 38 | 5 | 073160638 |
| 39 | 6 | 073160639 |
| 40 | 6,5 | 073160640 |
| 41 | 7 | 073160641 |
| 42 | 8 | 073160642 |
| 43 | 9 | 073160643 |
| 44 | 10 | 073160644 |
| 45 | 10,5 | 073160645 |
| 46 | 11 | 073160646 |
| 47 | 12 | 073160647 |
| 48 | 13 | 073160648 |



S1P SRC ESD



7316NB

~~€ 88,00~~ € 49,90

Scarpe in mesh ad alta traspirazione e pelle scamosciata con supporto di stabilità al tallone

| EU | UK | |
|----|------|-----------|
| 35 | 2,5 | 073160735 |
| 36 | 3,5 | 073160736 |
| 37 | 4,5 | 073160737 |
| 38 | 5 | 073160738 |
| 39 | 6 | 073160739 |
| 40 | 6,5 | 073160740 |
| 41 | 7 | 073160741 |
| 42 | 8 | 073160742 |
| 43 | 9 | 073160743 |
| 44 | 10 | 073160744 |
| 45 | 10,5 | 073160745 |
| 46 | 11 | 073160746 |
| 47 | 12 | 073160747 |
| 48 | 13 | 073160748 |



S1P SRC ESD



7314AF

~~€ 101,50~~ € 57,50

Scarpe in pelle scamosciata con inserti in nylon mesh e carbon

| EU | UK | |
|----|------|-----------|
| 35 | 2,5 | 073140235 |
| 36 | 3,5 | 073140236 |
| 37 | 4,5 | 073140237 |
| 38 | 5 | 073140238 |
| 39 | 6 | 073140239 |
| 40 | 6,5 | 073140240 |
| 41 | 7 | 073140241 |
| 42 | 8 | 073140242 |
| 43 | 9 | 073140243 |
| 44 | 10 | 073140244 |
| 45 | 10,5 | 073140245 |
| 46 | 11 | 073140246 |
| 47 | 12 | 073140247 |
| 48 | 13 | 073140248 |



S1P SRC

FLEX

- PUNTALE IN COMPOSITO
- LAMINA ANTIPERFORAZIONE IN FIBRA COMPOSITA
- INSERTO ANTIABRAZIONE NELLA ZONA DEL PUNTALE



7212B

€ 74,00 € 39,50

Scarpe in pelle scamosciata, con inserti in mesh

| EU | UK | Computer icon |
|----|------|---------------|
| 35 | 2,5 | 072120235 |
| 36 | 3,5 | 072120236 |
| 37 | 4,5 | 072120237 |
| 38 | 5 | 072120238 |
| 39 | 6 | 072120239 |
| 40 | 6,5 | 072120240 |
| 41 | 7 | 072120241 |
| 42 | 8 | 072120242 |
| 43 | 9 | 072120243 |
| 44 | 10 | 072120244 |
| 45 | 10,5 | 072120245 |
| 46 | 11 | 072120246 |
| 47 | 12 | 072120247 |
| 48 | 13 | 072120248 |



S1P SRC ESD



490 g

7212G

€ 74,00 € 39,50

Scarpe in pelle scamosciata, traforata

| EU | UK | Computer icon |
|----|------|---------------|
| 35 | 2,5 | 072120335 |
| 36 | 3,5 | 072120336 |
| 37 | 4,5 | 072120337 |
| 38 | 5 | 072120338 |
| 39 | 6 | 072120339 |
| 40 | 6,5 | 072120340 |
| 41 | 7 | 072120341 |
| 42 | 8 | 072120342 |
| 43 | 9 | 072120343 |
| 44 | 10 | 072120344 |
| 45 | 10,5 | 072120345 |
| 46 | 11 | 072120346 |
| 47 | 12 | 072120347 |
| 48 | 13 | 072120348 |



S1P SRC ESD



490 g

7213G

€ 74,00 € 39,50

Scarpe in pelle scamosciata traforata, con inserti in mesh ad alta traspirazione



SUPER TRAFORATA

| EU | UK | Computer icon |
|----|------|---------------|
| 35 | 2,5 | 072130135 |
| 36 | 3,5 | 072130136 |
| 37 | 4,5 | 072130137 |
| 38 | 5 | 072130138 |
| 39 | 6 | 072130139 |
| 40 | 6,5 | 072130140 |
| 41 | 7 | 072130141 |
| 42 | 8 | 072130142 |
| 43 | 9 | 072130143 |
| 44 | 10 | 072130144 |
| 45 | 10,5 | 072130145 |
| 46 | 11 | 072130146 |
| 47 | 12 | 072130147 |
| 48 | 13 | 072130148 |

S1P SRC ESD



490 g

7214G

€ 80,00 € 42,50

Scarpe in action nabuk idrorepellente

| EU | UK | Computer icon |
|----|------|---------------|
| 35 | 2,5 | 072140235 |
| 36 | 3,5 | 072140236 |
| 37 | 4,5 | 072140237 |
| 38 | 5 | 072140238 |
| 39 | 6 | 072140239 |
| 40 | 6,5 | 072140240 |
| 41 | 7 | 072140241 |
| 42 | 8 | 072140242 |
| 43 | 9 | 072140243 |
| 44 | 10 | 072140244 |
| 45 | 10,5 | 072140245 |
| 46 | 11 | 072140246 |
| 47 | 12 | 072140247 |
| 48 | 13 | 072140248 |



S3 SRC ESD



500 g

7218G

€ 83,50 € 44,50

Scarpe alte in action nabuk idrorepellente

| EU | UK | Computer icon |
|----|------|---------------|
| 35 | 2,5 | 072180135 |
| 36 | 3,5 | 072180136 |
| 37 | 4,5 | 072180137 |
| 38 | 5 | 072180138 |
| 39 | 6 | 072180139 |
| 40 | 6,5 | 072180140 |
| 41 | 7 | 072180141 |
| 42 | 8 | 072180142 |
| 43 | 9 | 072180143 |
| 44 | 10 | 072180144 |
| 45 | 10,5 | 072180145 |
| 46 | 11 | 072180146 |
| 47 | 12 | 072180147 |
| 48 | 13 | 072180148 |



S3 SRC RS ESD



550 g

RAPIDO SFILAMENTO

EASY PLUS

- PUNTALE IN COMPOSITO
- LAMINA ANTIPERFORAZIONE IN FIBRA COMPOSITA



7220PEK

€ 66,50 **€ 37,90**

Scarpe in pelle idrorepellente con inserti in nylon, rinforzo antiabrasione nella zona del puntale



S3 SRC

| EU | UK | Icona | Modello |
|----|------|-------|-----------|
| 35 | 2,5 | | 072200235 |
| 36 | 3,5 | | 072200236 |
| 37 | 4,5 | | 072200237 |
| 38 | 5 | | 072200238 |
| 39 | 6 | | 072200239 |
| 40 | 6,5 | | 072200240 |
| 41 | 7 | | 072200241 |
| 42 | 8 | | 072200242 |
| 43 | 9 | | 072200243 |
| 44 | 10 | | 072200244 |
| 45 | 10,5 | | 072200245 |
| 46 | 11 | | 072200246 |
| 47 | 12 | | 072200247 |
| 48 | 13 | | 072200248 |

7221PEK

€ 69,50 **€ 39,50**

Scarpe alte in pelle idrorepellente con inserti in nylon, rinforzo antiabrasione nella zona del puntale e rapido sfilamento



S3 RS SRC

| EU | UK | Icona | Modello |
|----|------|-------|-----------|
| 35 | 2,5 | | 072210235 |
| 36 | 3,5 | | 072210236 |
| 37 | 4,5 | | 072210237 |
| 38 | 5 | | 072210238 |
| 39 | 6 | | 072210239 |
| 40 | 6,5 | | 072210240 |
| 41 | 7 | | 072210241 |
| 42 | 8 | | 072210242 |
| 43 | 9 | | 072210243 |
| 44 | 10 | | 072210244 |
| 45 | 10,5 | | 072210245 |
| 46 | 11 | | 072210246 |
| 47 | 12 | | 072210247 |
| 48 | 13 | | 072210248 |

RAPIDO SFILAMENTO

7222PEK

€ 64,00 **€ 36,50**

Scarpe in pelle scamosciata traforata con inserti in mesh ad alta traspirabilità



S1P SRC

| EU | UK | Icona | Modello |
|----|------|-------|-----------|
| 35 | 2,5 | | 072220135 |
| 36 | 3,5 | | 072220136 |
| 37 | 4,5 | | 072220137 |
| 38 | 5 | | 072220138 |
| 39 | 6 | | 072220139 |
| 40 | 6,5 | | 072220140 |
| 41 | 7 | | 072220141 |
| 42 | 8 | | 072220142 |
| 43 | 9 | | 072220143 |
| 44 | 10 | | 072220144 |
| 45 | 10,5 | | 072220145 |
| 46 | 11 | | 072220146 |
| 47 | 12 | | 072220147 |
| 48 | 13 | | 072220148 |

7223PEK

€ 69,00 **€ 39,50**

Scarpe in pelle scamosciata con inserti in mesh ad alta traspirazione e rinforzo antiabrasione nella zona del puntale



S1P SRC

| EU | UK | Icona | Modello |
|----|------|-------|-----------|
| 35 | 2,5 | | 072230135 |
| 36 | 3,5 | | 072230136 |
| 37 | 4,5 | | 072230137 |
| 38 | 5 | | 072230138 |
| 39 | 6 | | 072230139 |
| 40 | 6,5 | | 072230140 |
| 41 | 7 | | 072230141 |
| 42 | 8 | | 072230142 |
| 43 | 9 | | 072230143 |
| 44 | 10 | | 072230144 |
| 45 | 10,5 | | 072230145 |
| 46 | 11 | | 072230146 |
| 47 | 12 | | 072230147 |
| 48 | 13 | | 072230148 |

CALZATURE ANTINFORTUNISTICHE E ABBIGLIAMENTO DA LAVORO

7650
~~€ 93,50~~ **€ 48,70**
**Pantaloni da lavoro
multitasche elasticizzati**

- 90% Nylon - 10% spandex, 260 g
- Tasche per ginocchiere, tasche posteriori e fondo gamba rinforzati in poliestere 600D,
- Cavallo antistrappo
- Vita più alta nella parte posteriore per maggiore protezione della schiena
- Due ampie tasche anteriori, di cui una dotata di taschino con chiusura zip orizzontale
- Due tasche posteriori con chiusura a strappo
- Su gamba sinistra ampio tascone laterale con chiusura a strappo dotato di taschino verticale con chiusura zip
- Tasca frontale su gamba destra con chiusura zip orizzontale
- Ampie tasche per ginocchiere con chiusura a strappo
- Tasca porta metro e nastro porta martello

**ANTRACITE
7650**

BLU
7650B

HEAVY SLIM FIT
TOP line

ANTRACITE BLU

| | | ANTRACITE | BLU |
|------|----|-----------|-----------|
| XS | 46 | 076500000 | 076500100 |
| S | 48 | 076500001 | 076500101 |
| M | 50 | 076500002 | 076500102 |
| L | 52 | 076500003 | 076500103 |
| XL | 54 | 076500004 | 076500104 |
| XXL | 56 | 076500005 | 076500105 |
| XXXL | 58 | 076500006 | 076500106 |

7660
~~€ 80,50~~ **€ 44,00**
**Pantaloni da lavoro leggeri,
multitasche elasticizzati**

- 86% Nylon - 14% spandex, 140 g
- Tasche per ginocchiere, tasche posteriori rinforzate in poliestere 300D
- Cavallo antistrappo
- Vita più alta nella parte posteriore per maggiore protezione della schiena
- Due ampie tasche anteriori con chiusura zip
- Due tasche posteriori rinforzate, una con chiusura zip
- Su gamba sinistra ampio tascone laterale con chiusura a strappo, dotato di taschino verticale con chiusura zip e inserto porta badge
- Tasca porta metro e nastro porta martello

**ANTRACITE
7660G**

BLU
7660B

LIGHT SLIM FIT
TOP line

ANTRACITE BLU

| | | ANTRACITE | BLU |
|------|----|-----------|-----------|
| XS | 46 | 076600000 | 076600100 |
| S | 48 | 076600001 | 076600101 |
| M | 50 | 076600002 | 076600102 |
| L | 52 | 076600003 | 076600103 |
| XL | 54 | 076600004 | 076600104 |
| XXL | 56 | 076600005 | 076600105 |
| XXXL | 58 | 076600006 | 076600106 |

7610
~~€ 72,00~~ **€ 41,00**
**Pantaloni "work trekking" LIGHT
in tessuto elasticizzato**

- 90% nylon, 10% tessuto elasticizzato, 140 g

Il tessuto elasticizzato e leggero rende il pantalone pratico e comodo. Il design di ispirazione outdoor completa il tutto con un tocco di originalità e innovazione. **MASSIMO COMFORT**

Il tessuto elasticizzato è in grado di seguire ogni movimento, per garantire la massima comodità. Le cuciture preformate sul ginocchio aumentano il comfort. **RESISTENZA E DURATA**

L'aggiunta di inserti in tessuto elasticizzato altamente resistente all'abrasione rende i pantaloni ancora più resistenti e duraturi. **DESIGN E PRATICITÀ**

Il design innovativo e ispirato all'abbigliamento da montagna è l'elemento distintivo dei pantaloni "work trekking", che combinano comodità con linee semplici e accattivanti.

**GRIGIO
7610G**

NERO
7610N

**TREKKING
LIGHT**
SLIM FIT
GRIGIO NERO

| | | GRIGIO | NERO |
|------|----|-----------|-----------|
| XS | 46 | 076100000 | 076100100 |
| S | 48 | 076100001 | 076100101 |
| M | 50 | 076100002 | 076100102 |
| L | 52 | 076100003 | 076100103 |
| XL | 54 | 076100004 | 076100104 |
| XXL | 56 | 076100005 | 076100105 |
| XXXL | 58 | 076100006 | 076100106 |

7860G

€ 53,00 € 28,70

Beta EASY LIGHT

Pantaloni leggeri da lavoro in T/C twill 180 g con inserti in Oxford, grigio

- Tasche per ginocchiere
- Inserti e ginocchiere in "Oxford" poliestere/PU, 220 g



| | | |
|-------|----|-----------|
| XS | 46 | 078600800 |
| S | 48 | 078600801 |
| M | 50 | 078600802 |
| L | 52 | 078600803 |
| XL | 54 | 078600804 |
| XXL | 56 | 078600805 |
| XXXL | 58 | 078600806 |
| XXXXL | 60 | 078600807 |
| 5XL | 62 | 078600808 |



7860B

€ 53,00 € 28,70

NEW!

Beta EASY LIGHT

Pantaloni leggeri da lavoro in T/C twill 180 g con inserti in Oxford, blu

- Tasche per ginocchiere
- Inserti e ginocchiere in "Oxford" poliestere/PU, 220 g
- Chiusura metal zip
- Due profonde tasche anteriori dotate di inserti porta minuteria con chiusura a strappo
- Tascone laterale sinistro con chiusura a strappo dotato di taschino porta cellulare ed inserto porta badge
 - Tasconi posteriori con rinforzi in "Oxford" e chiusura a strappo
- Tasca porta metro e nastro porta martello



| | | |
|-------|----|-----------|
| XS | 46 | 078600700 |
| S | 48 | 078600701 |
| M | 50 | 078600702 |
| L | 52 | 078600703 |
| XL | 54 | 078600704 |
| XXL | 56 | 078600705 |
| XXXL | 58 | 078600706 |
| XXXXL | 60 | 078600707 |
| 5XL | 62 | 078600708 |



7830ST

€ 64,00 € 35,50

Pantaloni da lavoro elasticizzati in T/C Twill 250 g, grigio

- Slim Fit
- Cavallo antistrappo
- Vita elasticizzata ai lati
- Due ampie tasche anteriori, di cui una con taschino
- Due tasche posteriori con chiusura a strappo
- Tascone laterale sinistro con chiusura a strappo, dotato di inserto portabadge
- Tasca porta metro e fascia porta martello
- Inserti porta ginocchiere



STRETCH
SLIM FIT

| | | |
|------|----|-----------|
| XS | 46 | 078300000 |
| S | 48 | 078300001 |
| M | 50 | 078300002 |
| L | 52 | 078300003 |
| XL | 54 | 078300004 |
| XXL | 56 | 078300005 |
| XXXL | 58 | 078300006 |

7830SN

€ 64,00 € 35,50

Pantaloni da lavoro elasticizzati in T/C Twill 200 g, nero

- Slim Fit
- Cavallo antistrappo
- Vita elasticizzata ai lati
- Due ampie tasche anteriori, di cui una con taschino
- Due tasche posteriori con chiusura a strappo
- Tascone laterale sinistro con chiusura a strappo, dotato di inserto portabadge
- Tasca porta metro e fascia porta martello
- Inserti porta ginocchiere



STRETCH
SLIM FIT

| | | |
|------|----|-----------|
| XS | 46 | 078300100 |
| S | 48 | 078300101 |
| M | 50 | 078300102 |
| L | 52 | 078300103 |
| XL | 54 | 078300104 |
| XXL | 56 | 078300105 |
| XXXL | 58 | 078300106 |

7900G

€ 58,50 € 31,50

Pantaloni da lavoro in T/C canvas 260 g con inserti in Oxford, grigio

- Tasche per ginocchiere
- Inserti e ginocchiere in "Oxford" poliestere/PU, 220 g
- T/C canvas, 65% poliestere, 35% cotone, 260 g
- Chiusura metal zip
- Due profonde tasche anteriori dotate di inserti porta minuteria con chiusura a strappo
- Tascone laterale sinistro con chiusura a strappo dotato di taschino porta cellulare ed inserto porta badge
- Tasconi posteriori con rinforzi in "Oxford" e chiusura a strappo
- Tasca porta metro e nastro porta martello



Beta EASY

| | | |
|-------|----|-----------|
| XS | 46 | 079000800 |
| S | 48 | 079000801 |
| M | 50 | 079000802 |
| L | 52 | 079000803 |
| XL | 54 | 079000804 |
| XXL | 56 | 079000805 |
| XXXL | 58 | 079000806 |
| XXXXL | 60 | 079000807 |

7930MG € 59,50 € 32,50 **NEW!**

Pantaloni da lavoro multitasche in 100% cotone, grigio

97% cotone, 3% tessuto elasticizzato, 220 g

- Vita elasticizzata
- Due ampie tasche anteriori
- Due tasche posteriori con chiusura a strappo
- Tasconi frontali con chiusura a strappo
- Inserti porta ginocchiere con chiusura a strappo
- Anello per portachiavi in vita
- Fascetta posteriore con logo Beta
- Logo reflex sul tascone sinistro



Cotton

| | | |
|------|----|-----------|
| XS | 46 | 079300400 |
| S | 48 | 079300401 |
| M | 50 | 079300402 |
| L | 52 | 079300403 |
| XL | 54 | 079300404 |
| XXL | 56 | 079300405 |
| XXXL | 58 | 079300406 |

7850G € 46,50 € 25,00 **NEW!**

Pantaloni cargo in 100% cotone, 240g/m²

- Tessuto 100% cotone
- Vita elasticizzata
- Due tasche in vita
- Due tasche posteriori
- Due tasche laterali con chiusura con bottone automatico
- Inserti reflex



Il pantalone da lavoro "cargo" Beta è una soluzione moderna e semplice per chi vuole un capo comodo, ma senza rinunciare allo stile. **LOOK CLASSICO, MA SEMPRE ATTUALE** le linee semplici ed essenziali e l'attenzione ai dettagli rendono questo pantalone ideale sia per il lavoro che per il tempo libero.

COMODITÀ

Il tessuto in cotone 100% e la vita elasticizzata sono caratteristiche studiate ad hoc per garantire massima praticità e comfort in tutte le situazioni di lavoro.

PRATICITÀ

Una particolare attenzione alla scelta e al posizionamento delle tasche garantisce un pantalone "snello", ma molto pratico.

| | | |
|-------|----|-----------|
| XS | 46 | 078500100 |
| S | 48 | 078500101 |
| M | 50 | 078500102 |
| L | 52 | 078500103 |
| XL | 54 | 078500104 |
| XXL | 56 | 078500105 |
| XXXL | 58 | 078500106 |
| XXXXL | 60 | 078500107 |

7661 € 78,00 € 38,50

Bermuda leggeri da lavoro, multitasche elasticizzati

- Tessuto elasticizzato 86% Nylon, 14% spandex, 140 g
- Vestibilità asciutta
- Cavallo antistrappo
- Vita più alta nella parte posteriore per maggiore protezione della schiena
- Due ampie tasche anteriori con chiusura zip
- Due tasche posteriori rinforzate, una con chiusura zip
- Tasca frontale su gamba destra con chiusura zip orizzontale
- Su gamba sinistra ampio tascone laterale con chiusura a strappo, dotato di taschino verticale con chiusura zip e inserto porta badge
- Tasca porta metro e nastro porta martello

ANTRACITE
7661G



BLU
7661B

SLIM FIT

| | | ANTRACITE | BLU |
|------|----|-----------|-----------|
| XS | 46 | 076610000 | 076610100 |
| S | 48 | 076610001 | 076610101 |
| M | 50 | 076610002 | 076610102 |
| L | 52 | 076610003 | 076610103 |
| XL | 54 | 076610004 | 076610104 |
| XXL | 56 | 076610005 | 076610105 |
| XXXL | 58 | 076610006 | 076610106 |

7611G € 55,00 € 31,50

Bermuda "work trekking" LIGHT in tessuto elasticizzato

- 90% nylon, 10% tessuto elasticizzato, 140 g
- Tessuto a 4 direzioni (4WAY STRETCH) per aumentare il comfort
- Inserti rinforzati sul retro per aumentare la resistenza
- Vita elasticizzata
- Due tasche in vita ed una tasca posteriore, tutte con chiusura zip
- Inserti reflex



SLIM FIT

| | | |
|------|----|-----------|
| XS | 46 | 076110000 |
| S | 48 | 076110001 |
| M | 50 | 076110002 |
| L | 52 | 076110003 |
| XL | 54 | 076110004 |
| XXL | 56 | 076110005 |
| XXXL | 58 | 076110006 |

7831
~~€ 48,50~~ € 27,50

Bermuda da lavoro elasticizzati

- T/C Twill, 63% poliestere, 34% cotone, 3% tessuto elasticizzato, 250 g
- Cavallo antistrappo
- Vita elasticizzata ai lati
- Due ampie tasche anteriori, di cui una con taschino
- Due tasche posteriori con chiusura a strappo
- Tascone laterale sinistro con chiusura a strappo, dotato di inserto portabadge
- Tasca porta metro e fascia porta martello

NERO
7831SN

GRIGIO
NERO

| | | GRIGIO | NERO |
|------|----|-----------|-----------|
| XS | 46 | 078310000 | 078310100 |
| S | 48 | 078310001 | 078310101 |
| M | 50 | 078310002 | 078310102 |
| L | 52 | 078310003 | 078310103 |
| XL | 54 | 078310004 | 078310104 |
| XXL | 56 | 078310005 | 078310105 |
| XXXL | 58 | 078310006 | 078310106 |

SLIM FIT

GRIGIO
7831ST
7861G
~~€ 44,00~~ € 24,50

Bermuda leggero da lavoro, grigio

7861B
~~€ 44,00~~ € 24,50

Bermuda leggero da lavoro, blu
NEW!

Beta EASY LIGHT

- Tessuto principale: T/C twill, 65% poliestere, 35% cotone, 180 g
 - Inserti: "Oxford" poliestere/PU, 220 g
 - Chiusura metal zip
 - Due profonde tasche anteriori dotate di inserti porta minuteria con chiusura a strappo
- Tascone laterale sinistro con chiusura a strappo dotato di taschino porta cellulare ed inserto porta badge
 - Tasconi posteriori con rinforzi in "Oxford" e chiusura a strappo
 - Tasca porta metro e nastro porta martello



| XS | 46 | 078610800 | |
|-------|----|-----------|--|
| S | 48 | 078610801 | |
| M | 50 | 078610802 | |
| L | 52 | 078610803 | |
| XL | 54 | 078610804 | |
| XXL | 56 | 078610805 | |
| XXXL | 58 | 078610806 | |
| XXXXL | 60 | 078610807 | |
| 5XL | 62 | 078610808 | |

| XS | 46 | 078610700 | |
|-------|----|-----------|--|
| S | 48 | 078610701 | |
| M | 50 | 078610702 | |
| L | 52 | 078610703 | |
| XL | 54 | 078610704 | |
| XXL | 56 | 078610705 | |
| XXXL | 58 | 078610706 | |
| XXXXL | 60 | 078610707 | |
| 5XL | 62 | 078610708 | |

7931MG
~~€ 48,00~~ € 26,50

NEW!
Bermuda da lavoro in 100% cotone

- 97% cotone, 3% tessuto elasticizzato, 220 g
- Vita elasticizzata
- Due ampie tasche anteriori
- Due tasche posteriori con chiusura a strappo
- Tasconi frontali con chiusura a strappo
- Anello per portachiavi in vita
- Fascetta posteriore con logo Beta
- Logo reflex sul tascone sinistro

7529
~~€ 48,00~~ € 27,00

Bermuda jeans da lavoro elasticizzati

- 98% Cotone denim, 2% tessuto elasticizzato, 280 g
- Prelavaggio "stone washed"
- Due ampie tasche anteriori
- Due tasche posteriori
- Tascone laterale sinistro con chiusura a strappo e taschino porta minuteria
- Tasca porta metro e fascia porta martello

Cotton

Jeans

| XS | 46 | 079310400 | |
|------|----|-----------|--|
| S | 48 | 079310401 | |
| M | 50 | 079310402 | |
| L | 52 | 079310403 | |
| XL | 54 | 079310404 | |
| XXL | 56 | 079310405 | |
| XXXL | 58 | 079310406 | |

| XS | 46 | 075290046 | |
|------|----|-----------|--|
| S | 48 | 075290048 | |
| M | 50 | 075290050 | |
| L | 52 | 075290052 | |
| XL | 54 | 075290054 | |
| XXL | 56 | 075290056 | |
| XXXL | 58 | 075290058 | |

7547
~~€ 29,00~~ € 15,90

Polo 3 bottoni in 100% cotone 200 g



| | 7547BL | 7547G | 7547N | 7547AZ | 7547R |
|------|-----------|-----------|-----------|-----------|-----------|
| XS | 075470200 | 075470300 | 075470400 | 075470500 | 075470600 |
| S | 075470201 | 075470301 | 075470401 | 075470501 | 075470601 |
| M | 075470202 | 075470302 | 075470402 | 075470502 | 075470602 |
| L | 075470203 | 075470303 | 075470403 | 075470503 | 075470603 |
| XL | 075470204 | 075470304 | 075470404 | 075470504 | 075470604 |
| XXL | 075470205 | 075470305 | 075470405 | 075470505 | 075470605 |
| XXXL | 075470206 | 075470306 | 075470406 | 075470506 | 075470606 |

7549
~~€ 19,00~~ € 9,90

T-shirt work in 100% cotone 150 g



| | 7549BL | 7549G | 7549N | 7549AZ | 7549R | 7549NE |
|------|-----------|-----------|-----------|-----------|-----------|-----------|
| XS | 075490200 | 075490300 | 075490400 | 075490500 | 075490600 | 075490700 |
| S | 075490201 | 075490301 | 075490401 | 075490501 | 075490601 | 075490701 |
| M | 075490202 | 075490302 | 075490402 | 075490502 | 075490602 | 075490702 |
| L | 075490203 | 075490303 | 075490403 | 075490503 | 075490603 | 075490703 |
| XL | 075490204 | 075490304 | 075490404 | 075490504 | 075490604 | 075490704 |
| XXL | 075490205 | 075490305 | 075490405 | 075490505 | 075490605 | 075490705 |
| XXXL | 075490206 | 075490306 | 075490406 | 075490506 | 075490606 | 075490706 |

7550
~~€ 48,50~~ € 23,00

T-shirt tecnica da lavoro con tecnologia 37.5®

- 70% Poliestere 37.5®
- 30% mesh double face in poliestere
- 120 g/m²
- Inserto arancione fluo e reflex
- Loghi in silicone sulla spalla

**LA TECNOLOGIA BREVETTATA 37.5®
È SKIN-FRIENDLY E IPO-ALLERGENICA;
AIUTA INOLTRE A RINFRESCARSI O RISCALDARSI
IN BASE ALL'UMIDITÀ A CONTATTO CON LA PELLE.**

**GRIGIO
7550G**

**NERO
7550N**

| | GRIGIO | NERO |
|------|-----------|-----------|
| XS | 075500400 | 075500500 |
| S | 075500401 | 075500501 |
| M | 075500402 | 075500502 |
| L | 075500403 | 075500503 |
| XL | 075500404 | 075500504 |
| XXL | 075500405 | 075500505 |
| XXXL | 075500406 | 075500506 |

7548M
~~€ 25,00~~ € 14,50

**T-shirt con stampa moderna,
100% cotone, 150 g/m²**
NEW!

| XS | 075480400 |
|------|-----------|
| S | 075480404 |
| M | 075480401 |
| L | 075480402 |
| XL | 075480403 |
| XXL | 075480405 |
| XXXL | 075480406 |

7548C
~~€ 25,00~~ € 14,50

**T-shirt con stampa classica,
100% cotone, 150 g/m²**
NEW!

| XS | 075480500 |
|------|-----------|
| S | 075480501 |
| M | 075480502 |
| L | 075480503 |
| XL | 075480504 |
| XXL | 075480505 |
| XXXL | 075480506 |



7642G
~~€ 32,00~~ € 18,50

NEW!
Felpa girocollo con inserti neri sulle spalle e dettaglio verde fluo

- 60% cotone, 40% poliestere, 240 g/m²
- Polsini, girocollo e fondo elasticizzati a costine
- Cuciture a tre aghi
- Logo in silicone

COMODITÀ

Il tessuto morbido e caldo permette di lavorare con il massimo comfort. La scelta di collo, polsini e fondo elasticizzati a costine rende il capo ancora più pratico e funzionale.

LOOK MODERNO

I dettagli fluo, le cuciture colorate e gli inserti reflex donano al capo un tocco di unicità e stile.



| | |
|------|-----------|
| XS | 076420000 |
| S | 076420001 |
| M | 076420002 |
| L | 076420003 |
| XL | 076420004 |
| XXL | 076420005 |
| XXXL | 076420006 |

7664
~~€ 52,50~~ € 28,50

Felpa zip lunga

- 60% cotone, 40% poliestere, 280 g
- Polsini elasticizzati
- Due ampie tasche in vita con chiusura zip
- Tasca al petto con chiusura zip verticale
- Vita elasticizzata

GRIGIO
7664G

TOP
line

NERO
7664N

| | GRIGIO | NERO |
|------|-----------|-----------|
| XS | 076640100 | 076640000 |
| S | 076640101 | 076640001 |
| M | 076640102 | 076640002 |
| L | 076640103 | 076640003 |
| XL | 076640104 | 076640004 |
| XXL | 076640105 | 076640005 |
| XXXL | 076640106 | 076640006 |

7665
~~€ 56,50~~ € 29,90

Felpa zip lunga, con cappuccio

- 60% cotone, 40% poliestere, 280 g
- Polsini elasticizzati
- Due ampie tasche in vita con chiusura zip
- Tasca al petto con chiusura zip verticale
- Cappuccio fisso con cordini di regolazione tondi
- Vita elasticizzata

NERO
7665N

TOP
line

GRIGIO
7665G

| | NERO | GRIGIO |
|------|-----------|-----------|
| XS | 076650000 | 076650100 |
| S | 076650001 | 076650101 |
| M | 076650002 | 076650102 |
| L | 076650003 | 076650103 |
| XL | 076650004 | 076650104 |
| XXL | 076650005 | 076650105 |
| XXXL | 076650006 | 076650106 |

7637G
~~€ 84,00~~ € 45,00

Felpa tecnica in pile con inserti in tessuto softshell

- Tessuto principale: fleece 100% poliestere, 250 g
- Inserto: softshell 100D con fleece accoppiato, 270 g

COMODITÀ E DURATA

Il design ergonomico e snello rende la felpa da lavoro estremamente comoda e funzionale. Gli inserti in softshell rinforzano ulteriormente il capo aumentandone la durata.

LOOK MODERNO

Il design accattivante e l'abbinamento di due diversi materiali rendono la felpa perfetta sia per il lavoro sia per il tempo libero.



| | |
|------|-----------|
| XS | 076370000 |
| S | 076370001 |
| M | 076370002 |
| L | 076370003 |
| XL | 076370004 |
| XXL | 076370005 |
| XXXL | 076370006 |

7867G
~~€ 49,00~~ € 26,50

Gilet leggero da lavoro, grigio

| | |
|-------|-----------|
| XS | 078670800 |
| S | 078670801 |
| M | 078670802 |
| L | 078670803 |
| XL | 078670804 |
| XXL | 078670805 |
| XXXL | 078670806 |
| XXXXL | 078670807 |
| 5XL | 078670808 |

Beta EASY LIGHT
GILET LEGGERO DA LAVORO NUOVO DESIGN MIGLIORE VESTIBILITÀ

T/C twill, 65% poliestere, 35% cotone, 180 g

- Inserti antiabrasione in "Oxford" poliestere/PU, 220 g
- Tasche al petto con chiusura a strappo, taschino porta penna ed inserto porta badge
- Tasconi in vita con chiusura a strappo

7867B
~~€ 49,00~~ € 26,50

Gilet leggero da lavoro, blu
NEW!

| | |
|-------|-----------|
| XS | 078670700 |
| S | 078670701 |
| M | 078670702 |
| L | 078670703 |
| XL | 078670704 |
| XXL | 078670705 |
| XXXL | 078670706 |
| XXXXL | 078670707 |
| 5XL | 078670708 |

7937MG
~~€ 55,50~~ € 29,90

NEW!
Gilet da lavoro, grigio

- 97% cotone, 3% tessuto elasticizzato, 220 g
- Chiusura frontale con zip, coperta da patella con chiusura a strappo
- Inserti antiabrasione in "Oxford" poliestere/PU, 220 g
- Tasche al petto con chiusura a strappo e taschino porta penna
- Tasconi in vita con chiusura a strappo
- Vita regolabile con velcro



| | |
|------|-----------|
| XS | 079370400 |
| S | 079370401 |
| M | 079370402 |
| L | 079370403 |
| XL | 079370404 |
| XXL | 079370405 |
| XXXL | 079370406 |

7575N
~~€ 86,50~~ € 45,00

Gilet softshell

- 90% nylon, 10% tessuto elasticizzato, 250 g
- Chiusura frontale con zip
- Due tasche in vita con chiusura zip
- Tasca esterna al petto con chiusura zip verticale

| | |
|------|-----------|
| S | 075750301 |
| M | 075750302 |
| L | 075750303 |
| XL | 075750304 |
| XXL | 075750305 |
| XXXL | 075750306 |



7579QN
~~€ 74,50~~ € 42,00

Gilet da lavoro in doppio materiale, per garantire resistenza, protezione e un design innovativo

- Tessuto esterno petto e schiena: 100% nylon 300D, impermeabilizzato e resistente
- spalle, maniche e cappuccio: softshell 96% poliestere, 4% spandex
- Tessuto interno: 100% poliestere
- Imbottitura: 100% poliestere



| | |
|------|-----------|
| S | 075790201 |
| M | 075790202 |
| L | 075790203 |
| XL | 075790204 |
| XXL | 075790205 |
| XXXL | 075790206 |

PROTEZIONE

Al tradizionale tessuto in nylon, sul petto e sulla schiena, sono stati aggiunti inserti in softshell per rendere il capo ancora più resistente.

DESIGN E INNOVAZIONE

Il mix di due tessuti, la combinazione di grigio e nero e il nuovo sistema di trapuntatura a caldo rendono il capo innovativo e moderno, perfetto sia per il lavoro che per il tempo libero.

7669N
~~€ 106,00~~ € 55,00

Giacca da lavoro leggera, multitasche, elasticizzata, con maniche staccabili e cappuccio a scomparsa, nero

- Tessuto: 86% nylon, 14% spandex, 140 g
- resistente all'acqua, antivento, traspirante e a rapida asciugatura



| | |
|------|-----------|
| XS | 076690000 |
| S | 076690001 |
| M | 076690002 |
| L | 076690003 |
| XL | 076690004 |
| XXL | 076690005 |
| XXXL | 076690006 |

7659N
~~€ 152,00~~ € 79,90

Giacca softshell con cappuccio e maniche staccabili, nero

- 94% poliestere, 6% spandex, 290 g con cappuccio e maniche staccabili, nero
- Dotato di membrana TPU impermeabile, antivento e traspirante (resistenza a colonne d'acqua 8.000 mm - traspirabilità 8.000 mvp)



| | |
|------|-----------|
| S | 076590001 |
| M | 076590002 |
| L | 076590003 |
| XL | 076590004 |
| XXL | 076590005 |
| XXXL | 076590006 |

7430T
~~€ 18,00~~ € 9,00

NEW!

Calze sneakers in cotone riciclato, con punta e tallone in spugna con effetto tremor

- 3 paia varianti colore:
- grigio melange con inserti neri e bordeaux
 - nero con inserti grigi
 - grigio melange con inserti neri

| | |
|-------|-----------|
| 36-40 | 074300202 |
| 41-46 | 074300204 |

7431P
~~€ 8,45~~ € 4,60

| | |
|-------|-----------|
| 36-40 | 074310102 |
| 41-46 | 074310104 |

Due paia di calzini sneaker con inserti in texture traspirante

- Rinforzi in nylon e cotone su pianta e tallone
- Polsino anatomico
- Restringimento elastico sul collo del piede
- Pianta in nylon intrecciato con naturale fibra di bamboo

Vantaggi della fibra di bamboo:

- Antimicrobica ed antibatterica
- Antiodore
- Assorbe l'umidità ed il sudore
- Tessuto più resistente rispetto al cotone
- Mantiene la temperatura corporea ad un giusto livello
- Leggerezza a traspirabilità



7398U
~~€ 13,60~~ € 8,50

Sottopiedi anatomici in TPR GEL con elevato effetto ammortizzante, supporto dell'arco plantare e cuscinetto nella zona del tallone



| | |
|-------|-----------|
| 36-40 | 073980058 |
| 41-46 | 073980063 |

7398UP
~~€ 12,40~~ € 7,90

Sottopiedi anatomici in TPE GEL con profumo agrumato, design anatomico e supporto dell'arco plantare



| | |
|-------|-----------|
| 36-40 | 073980076 |
| 41-46 | 073980081 |

7982N

079820000

~~€ 9,90~~ € 5,70

Cappellino nero con visiera curva, 100% cotone, chiusura con cinturino, nero

NEW!

Il cappellino Beta è un accessorio alla moda, perfetto per ripararsi dal sole, sia durante il lavoro che durante un'attività all'aperto.

7984G

079840525

~~€ 17,20~~ € 9,90

Cintura da lavoro in 100% TPE e fibbia in metallo zinco cromato

taglia unica 125 cm accorciabile, larghezza 35 mm, nero

7984EG

079840520

~~€ 24,90~~ € 14,40

Cintura da lavoro in tessuto elasticizzato e fibbia ad uncino in metallo zinco satinato

taglia unica 120 cm accorciabile, larghezza 37 mm, grigia

7076BC

070760009

~~€ 21,70~~ € 12,00

Occhiali di protezione con lenti in policarbonato trasparente. SPORT



EN166:2001
EN172
5-1.7 1F

7076BD

070760019

~~€ 21,70~~ € 12,00

Occhiali di protezione con lenti in policarbonato scuro. SPORT



EN166:2001
EN172
5-3.1 1F

7093BC

070930009

~~€ 35,50~~ € 18,00

Occhiali di protezione con lenti in policarbonato trasparente. IMPACT



EN166:2001
EN172
2C-1.2 1F

7093BD

070930019

~~€ 32,50~~ € 18,00

Occhiali di protezione con lenti in policarbonato scuro. IMPACT



EN166:2001
EN172
5-3.1 1F

7076BP

070760029

~~€ 34,50~~ € 19,00

Occhiali di protezione con lenti in policarbonato polarizzato scuro. SPORT



EN ISO 12312-1:2013+A1:2015
EN 1836
3P

7076BU

070760039

~~€ 17,80~~ € 9,80

Occhiali di protezione con lenti in policarbonato arancioni



EN ISO 12311:2013
UV 500

9599CB-N2 095990031

€ 680,00 € 390,00

City bike Atala® 28"



- Telaio in Hi-Ten Tig TTK 700c
- Cambio Shimano® Tourney RD-TZ50 6 velocità
- Freni V-brake®
- Cerchi in alluminio doppia camera 28"
- Luci a batteria
- Parafanghi e copricatena in metallo
- Dotata di: portapacco, cavalletto e campanello
- Colore: nero opaco

9580S 095800100

€ 35,50 € 19,90

Occhiali da sole, modello "Summer"



EN ISO 12312-1:2013+ A1:2015
UV 500
FILTER CAT III

9563G 095630050

€ 186,00 € 129,90

Poltrone per ufficio, per ospiti

- Altezza schienale: 60 cm
- Dimensioni seduta: 45 cm x 51 cm
- Altezza totale sedia: 110-120 cm
- Base: 28 cm (lunghezza gamba) x 50-60 cm (altezza)



9563U 095630020

€ 367,00 € 249,00

Poltrona per ufficio ergonomica, con braccioli

Dimensioni:

- Altezza schienale: 97 cm
- Dimensioni seduta: 50 cm x 53 cm
- Altezza totale sedia: 133-144 cm
- Base: 35 cm (lunghezza gamba) x 49 cm (altezza)



9541PC 095410041

€ 74,50 € 49,90

Zaino da lavoro multitasche con tasca interna porta PC

- zaino con 3 scomparti, tutti con zip esterna waterproof
- primo scomparto con tasca porta PC
- maniglia superiore imbottita
- presa USB
- tasca laterale a rete porta borraccia/ombrello
- inserto porta-occhiali su spallaccio
- cinghia al petto regolabile



34x18x52 cm



Beta

RSC50

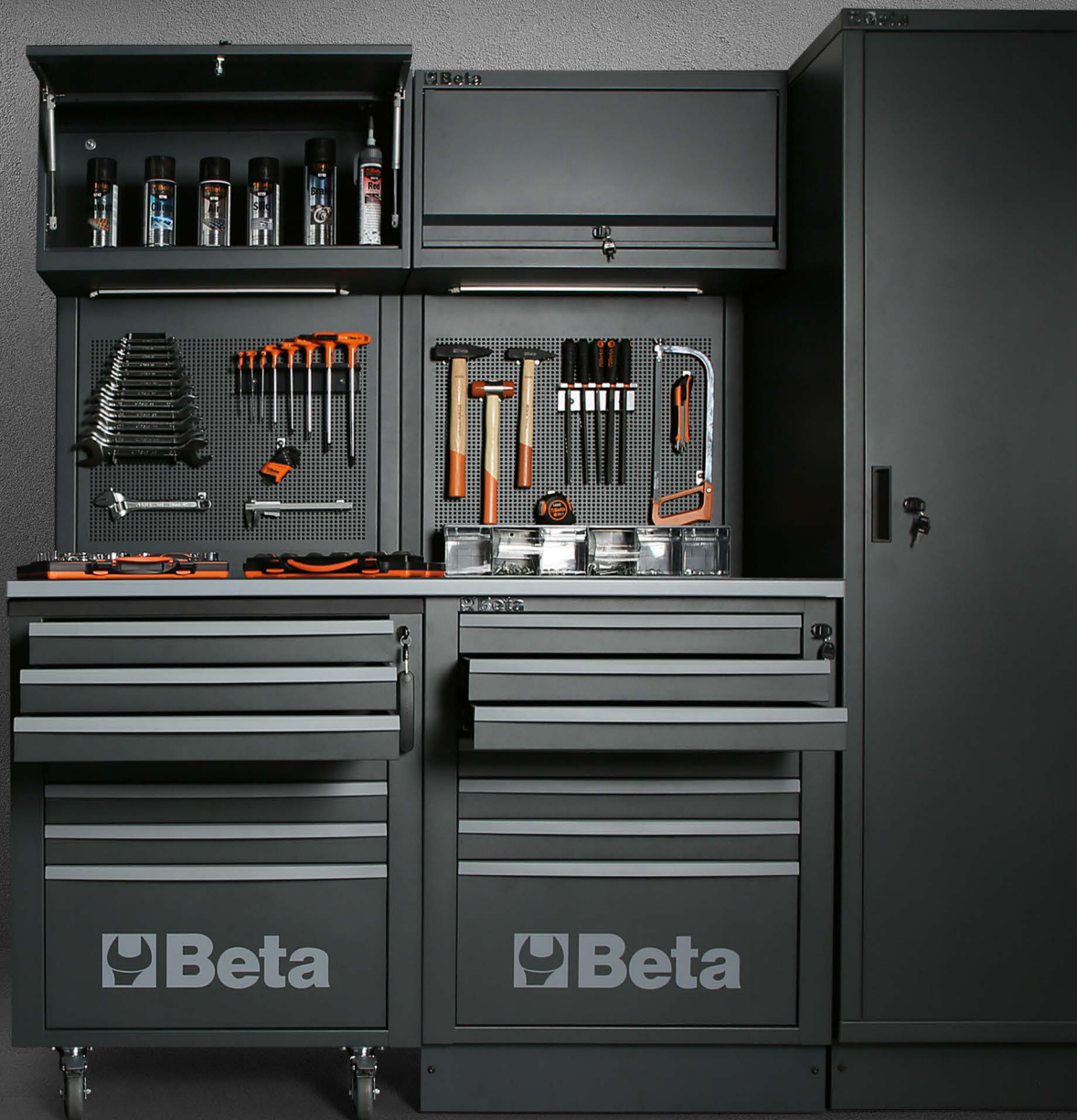
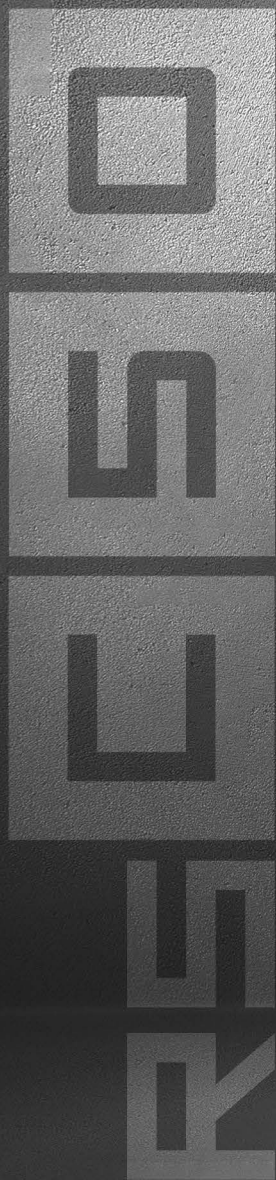

**Configura
on-line la tua
officina 3D**

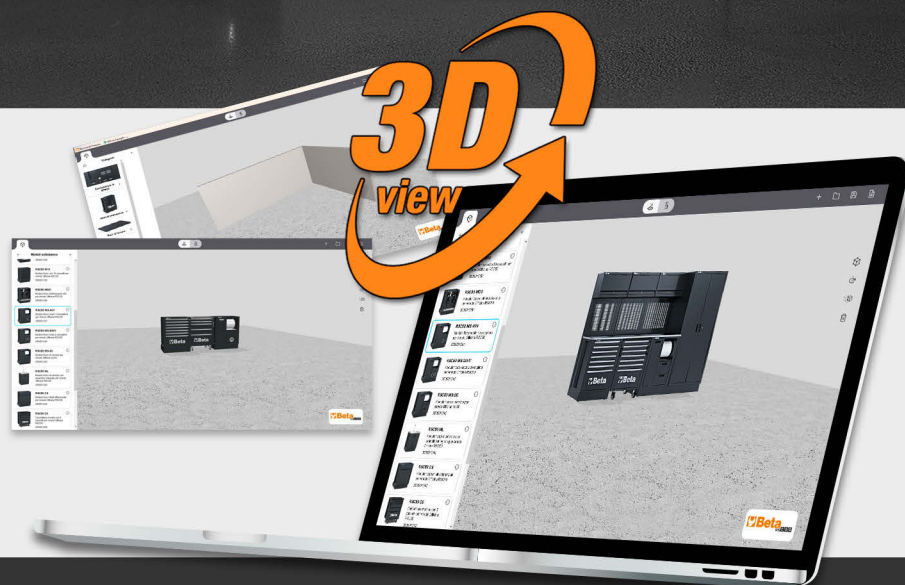



Beta
AMBASSADOR

FABIO QUARTARARO



Partnership 2023

2023 MotoGP
World Championship



998016000



8

Beta Utensili S.p.A. | via Volta, 18 | 20845 Sovico (MB) | tel +39 039 20771
www.beta-tools.com